

# CLASS

Comptoir Lyonnais Automatismes Sécurité Services



## DISTRIBUTEUR

Motorisation porte & portail

Contrôle d'accès - Alarme

Vidéosurveillance - Interphone

Fermeture

La sécurité  
c'est nous



Un service de proximité

10 ans d'expérience

Catalogue

\* Tarif 2012 - 9

## Présentation de la Société

### *Distributeur spécialisé dans les accès automatiques et la sécurité*

Class est le seul point de référence pour l'installateur ; Les clients pourront y trouver une vaste gamme de produits, de nombreux services et de solutions pour leurs besoins.

Une opportunité pour se distinguer et se faire remarquer de façon professionnelle.

Pour réaliser cette idée, nous avons réuni les forces d'un grand groupe de production, **DITEC**, et l'expérience d'un distributeur, **CLASS**. De cette union est née une structure avec un stock, un show room, un service après vente et une assistance technique en-ligne avec un personnel spécialisé pour répondre à l'ensemble de vos besoins

### **AUTOMATISMES POUR LES SECTEURS :**

#### **RESIDENTIEL**

#### **INDUSTRIEL**

#### **COMMERCIAL**

Motorisations de portes et portails

Barrières automatiques

Motorisations pour chassis coulissant

Portes automatiques piétonnes

Portails industriel battants et coulissants

Portes sectionnelles

Portes souples à relevage rapide

### **PRODUITS SPECIFIQUES POUR LA SECURITE**

Alarme et intrusion

Vidéo surveillance

Contrôle d'accès

Interphonie audio et vidéo

Evacuation

Détection

Emetteurs et récepteurs radio

### **ACCESSOIRES DE FERMETURES**

Ventouse, gâches électriques

Alimentation et accessoires électriques

Boites à bouton, contacteurs à clé ...



### **POUR TOUT RENSEIGNEMENTS**

# Un service de proximité

**TEL : 04 72 78 85 80**

**FAX : 04 72 78 85 81**

**EMAIL : [class.lyon@free.fr](mailto:class.lyon@free.fr)**

**SITE WEB**

[www.classecurite.com](http://www.classecurite.com)

[www.telecommande-center.com](http://www.telecommande-center.com)



# CLASS

\* Nos prix sont indicatifs et sont mentionnés hors taxes. Les prix et remises étant toujours en fonction du marché, nous nous réservons la possibilité de les modifier en cas d'augmentation de nos fabricants

# CLASS

## SOMMAIRE

**Motorisation** P 3

**Quincaillerie de portail** P 13

**Commande et verrouillage** P 14

Matériel électrique  
Alimentation  
Gache  
Ventouse  
Interphone  
Emetteur et receleur

**Securité** P 21

Palpeur - Photocellules

**Contrôle d'accès** P 22

Domotique  
Alarme intrusion - barrière infrarouge

**Vidéosurveillance** P 26

Alarme incendie

Antenne

**Blocs de secours** P 27

Batteries - Piles - onduleur - sonorisation - câbles  
Eclairages LED

**Divers** P 28

Relevé d'information  
Portail manuel battant et coulissant

**Pour portail battant**



**FACIL**

2 moteurs avec logique incorporée , 1 émetteur, 1 jeu de cellules, 1 sélecteur à clé, 1 clignotant avec antenne

Pour vantaux 200 kg - 2,20 m

Emetteur GOL4

Bras coulissant FACILBD

Déverrouillage à câble DEB04



230 v  
24 v

2 moteurs, 1 armoire , 1 émetteur, 1 jeu de cellules, 1 sélecteur à clé, 1 clignotant avec antenne - pour vantail 3,50 m - 250 kg

Support lampe LAMPSP1

Emetteur GOL4

Ouverture à 180° CUBIC6TC



**OBBI**

2 moteurs, 1 armoire , 1 émetteur, 1 jeu de cellules, 1 sélecteur à clé, 1 clignotant avec antenne - pour vantail 3 m - 150 kg

Support lampe LAMPSP1

Emetteur GOL4

Batterie BATKH pour OBHL



**Luxo 3**

2 moteurs, 1 armoire , 1 émetteur, 1 jeu de cellules, 1 sélecteur à clé, 1 clignotant avec antenne - pour vantail 2,50 m - 300 kg

Support lampe NLAMPSP1

Emetteur NGOL4C

Serrure NSE1

Batterie NBATK2



**LUXO 5**

Pour vantail 3 m - 500 kg ou 5 m - 250 kg

LUXO 5 BH

LUXO FCH

VIVAH

BAT KH



**ARC**

Pour vantail 3 m - 500 kg ou 5 m - 250 kg

ARC 1BH

ARC FB

VIVAH

BAT KH

ARC PL

**Portail coulissant**



**kit**

**CROSS 5**

1 moteur avec logique incorporée , 1 émetteur, 1 jeu de cellules, 1 sélecteur à clé, 1 clignotant avec antenne

Pour portail 450 kg

Support lampe NLAMPSP1

Crémaillère NCROSSCRN2 le ml

Emetteur NGOL4C

Batteries NBATK7

Kit éclairage NLUXK7



**KIT**

**CROSS 7**

1 moteur avec logique incorporée , 1 émetteur, 1 jeu de cellules, 1 sélecteur à clé, 1 clignotant avec antenne

Pour portail 600 kg

Moteur + logique + récepteur

Kit chaîne

Joint chaîne

Chaîne de 5 m

Kit batterie

**CROSS 7EH  
CROSS 7EHTC  
CAT G  
CAT 1  
BAT K7**



**CROSS 18 VE**

Pour portail 1800 kg

Moteur + logique

Kit chaîne

Joint chaîne

Chaîne de 5 m

Kit batterie

Récepteur

**CROSS 18VE  
CROSS TC  
CAT G  
CAT 1  
BAT K7  
BIX LR22**



**CROSS 30 E**

Pour portail 3000 kg

Moteur + logique

Crémaillère module 6

Récepteur

**CROSS 30 E  
CROSS CR6  
BIX LR22**

## Porte de garage



**GLOBE 7 7 M<sup>2</sup>**

**DOITGB7L**

Motoréducteur 24 volt Armoire de commande Récepteur incorporé 1 émetteur GOL4C avec support mural GOSW

Pour porte de 7 m<sup>2</sup>

LAMPH  
LAMPSP1  
GOL4  
LAB3  
BIXAL

**GLOBE 10 10 M<sup>2</sup>**



**NDOITGB10L  
NDOITGB10VLD**

Motoréducteur 24 volt Armoire de commande Récepteur incorporé 1 émetteur GOL4C avec support mural GOSW

Pour porte 10 m<sup>2</sup>

LAMPH  
LAMPSP1  
GOL4  
LAB3  
BIXAL  
BATK1

## Porte de garage industriel



**NDOITDD1**

**NDOD14PS**

Motoréducteur 220 volt Interrupteur fonctionnement Homme Mort Bouton montée et descente pré-câblé Motoréducteur 220 volt  
Motoréducteur 220 volt Armoire de commande E1A + PT3 (bouton ouverture/fermeture/arrêt) Récepteur intégré 1 émetteur GOL4C avec support GOSW

Lampe clignotante  
Support lampe  
Cellule  
Barre palpeuse active  
Ampli pour  
Câble spiralé  
Antenne

**LAMPH  
LAMPSP1  
LAB3  
SOFA45  
SOFA2  
10045  
BIXAL**

## Barrière levante



MOTEUR  
Lisse L 3700  
Lisse L 5000  
Lisse L 6000  
Ressort gris  
Ressort vert  
Ressort rouge D 38  
Ressort rouge D 51  
Batteries de secours  
Kit éclairage  
Support de lisse avec ventouse  
Appui fixe  
Appui mobile  
Patte QIK AF

**QIK 7 EH  
QIK B37  
QIK B50  
QIK B60  
QIK M1  
QIK M2  
QIK M3  
QIK M4  
QIKBAT  
QIKLUX  
QIKAFE  
QIK AF  
QIK AM  
QIK AFZ**



lisse 8 m

Moteur  
Lisse 4,2 m  
Joint raccord 2 lisses  
Ressort rouge pour > 6 m  
Adhésifs  
Appui fixe  
Appui mobile

**UP 8E nc  
UP 8B nc  
UP 8G nc  
UP 8M nc  
UP C nc  
UP AF nc  
UP AM nc**

### Moteur volet battant



**DOITRD12L**

**RADIUS** Petite taille, grandes performances. Petit, discret et silencieux, c'est l'automatisme idéal qui, grâce à ses guides simples, ouvre et ferme les occultants et les volets battants de votre maison.  
2 vantaux Passage 1200

### Moteur volet coulissant



**KJE**

**OLLYE** Olly E, compact et au fonctionnement fiable, a été conçu pour automatiser rapidement les menuiseries extérieures. Il offre un plus grand confort dans le propre environnement, grâce à la possibilité d'ouvrir et de fermer automatiquement les menuiseries extérieures Motoréducteur 24 volt Armoire de commande intégrée RO2H 1 émetteur GOL4C avec support mural GOSW 1,5 ml de courroie avec fixation vantail

|                                       |                |
|---------------------------------------|----------------|
| Émetteur                              | <b>GOL4</b>    |
| Dispositif de verrouillage du vantail | <b>OKAMCJE</b> |
| Boîte porte carte RO2H                | <b>CONT3</b>   |
| Rouleau 20ml courroie transmission    | <b>KXL037A</b> |

### Moteur porte coulissante



1 vantail ouverture 910 mm **DOITOC10**  
2 vantaux ouverture 1890 mm **DOITOC20**

Motoréducteur 24 V+ encodeur et armoire de commande incorporés. Automatisme pour portes intérieures coulissantes, facile à installer, polyvalent et silencieux. Conçu pour être installé sur des rails d'autres marques pour vantaux coulissants intégrés. En plus de l'ouverture automatique par détecteurs, la fonction qui permet l'ouverture et la fermeture de la porte, en la tirant légèrement dans le sens du coulissement

|                                  |               |
|----------------------------------|---------------|
| Radar infrarouge passif          | <b>RER</b>    |
| Radar infrarouge actif et passif | <b>PASP</b>   |
| Kit commande radio               | <b>OCL</b>    |
| Verrouillage électromécanique    | <b>OCLOKA</b> |

### Moteur porte battante



**SPRINT**

Automatisme de dimensions et poids limités, idéal pour l'utilisation résidentielle.

|                                  |             |
|----------------------------------|-------------|
| Radar infrarouge passif          | <b>RER</b>  |
| Radar infrarouge actif et passif | <b>PASP</b> |
| Détecteur de proximité           | <b>PID</b>  |
| Option bras articulé (poussant)  | <b>SBA</b>  |
| Option bras coulissant (tirant)  | <b>SBS</b>  |



**WEL S**

Ouverture électrique et fermeture à ressort (prévoir bras)

|  |                |
|--|----------------|
| Kit batterie                           | <b>WELBAT</b>  |
| Détecteur de proximité                 | <b>PID</b>     |
| Sélecteur de fonctions rot 6 positions | <b>COMH</b>    |
| Radar hyperfréquence uni-directionnel  | <b>PASM24W</b> |
| Option bras articulé (poussant)        | <b>WEL BA</b>  |
| Option bras coulissant (tirant)        | <b>WEL BS</b>  |



**WEL M**

Ouverture et fermeture électrique (prévoir bras)

|  |                |
|--|----------------|
| Kit batterie                               | <b>WELBAT</b>  |
| Détecteur de proximité                     | <b>PID</b>     |
| Sélecteur de fonctions rotatif 6 positions | <b>COMH</b>    |
| Radar hyperfréquence uni-directionnel      | <b>PASM24W</b> |
| Option bras articulé (poussant)            | <b>WEL BA</b>  |
| Option bras coulissant (tirant)            | <b>WEL BS</b>  |



|                   |                  |
|-------------------|------------------|
| ouverture 1060 mm | <b>P01CIV22N</b> |
| ouverture 960 mm  | <b>P02CIV20N</b> |
| ouverture 1460 mm | <b>P02CIV30N</b> |

Civic est une motorisation comprenant un rail de guidage, une carte électronique à microprocesseur et un "encodeur", pour utilisation peu fréquente, indiquée pour portes intérieures à coulissement horizontal. Indiquée pour les portes supportant un vantail jusqu'à 40 kg, avec applications possibles à 2 vantaux, avec une ouverture maximale pour le passage de 1460 mm. Vitesse d'ouverture de 0,4 m/s. Sélecteur de fonctions inclus

|                                  |             |
|----------------------------------|-------------|
| Radar infrarouge passif          | <b>RER</b>  |
| Radar infrarouge actif et passif | <b>PASP</b> |
| Kit commande radio               | <b>OCL</b>  |

## Portail battant industrie

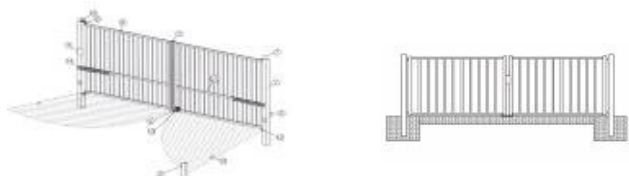

Portail battant industriel conforme à la norme de produit NF EN 13241-1 Essais de type initiaux réalisés par l'organisme CSTB BV06-866-A1 Portail double vantaux largeur maxi = 5000 X hauteur maxi = 2500 mm Livraison avec poteaux de 150 X 150 mm Finition sablé métallisé: RAL standard (9005,9010,5003,6005,3004) **MOTORISATION (montage et pré câblage inclus)** Motorisation par 2 vérins 24 volt + fin de course et brosse d'étanchéités 2 Jeux de cellules (int et ext), 1 lampe clignotante et éclairage de zone 1 serrure électrique, et 1 bourrelet de sécurité actif. (freinage et ralentissement en fin de manœuvre, utilisation intensive, option batterie en cas de panne de courant)

|         |           |              |
|---------|-----------|--------------|
| PASSAGE | 4000X2000 | FMP4IBATTANT |
| PASSAGE | 5000X2500 | FMP5IBATTANT |

## PORTAIL BATTANT COLLECTIF

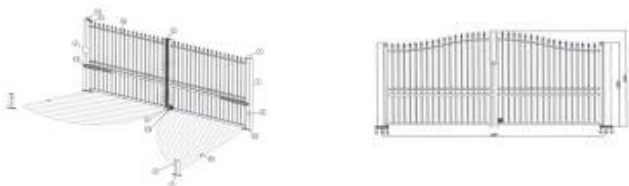

Portail battant collectif conforme à la norme de produit NF EN 13241-1 Essais de type initiaux réalisés par l'organisme CSTB BV06-866-A1 Portail double vantaux largeur maxi = 5000 X hauteur maxi = 2500 mm Livraison avec poteaux de 200 X 200 mm Finition sablé métallisé: RAL standard (9005,9010,5003,6005,3004) **Options** : Motif fer forgé, chapeau de gendarme, tôle partie basse etc.... **MOTORISATION** Motorisation par 2 vérins 24 volt + fin de course et brosse d'étanchéités 2 jeux de cellules (int et ext), 1 lampe clignotante et éclairage de zone 1 serrure électrique, et 1 bourrelet de sécurité actif. (freinage et ralentissement en fin de manœuvre, utilisation intensive, option batterie en cas de panne de courant)

|         |           |              |
|---------|-----------|--------------|
| PASSAGE | 4000X2000 | FMPC4BATTANT |
| PASSAGE | 5000X2500 | FMPC5BATTANT |

## DITEC - porte automatique

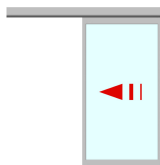

**REX - (passage 1000 X 2100)**

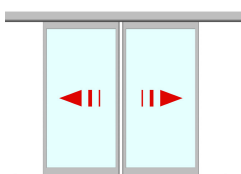

**REX - (passage 1600 X 2100)**

**Nous consulter**

## Portail coulissant indus

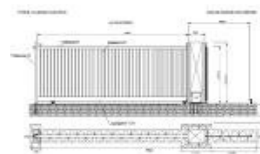

Portail coulissant conforme à la norme de produit NF EN 13241-1 Essais de type initiaux réalisés par l'organisme CSTB BV06-866-D1 Vantail largeur maxi = 6000 X hauteur maxi = 2500 mm Finition sablé métallisé: RAL standard (9005,9010,5003,6005,3004) **MOTORISATION** Motorisation 24 volt avec encodeur 2 jeux de cellules (int et ext), 1 lampe clignotante et éclairage de zone 6 bourrelets de sécurités actifs (2 embarqués et 4 fixes sur colonne)

|         |           |          |
|---------|-----------|----------|
| PASSAGE | 4000x2000 | FMP44ML1 |
| PASSAGE | 6000x2500 | FMP64ML1 |

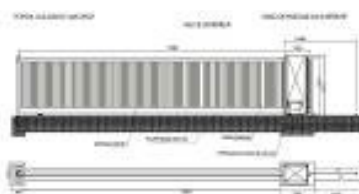

**IDEM** Essais de type initiaux réalisés par l'organisme CSTB BV06-866-E1 **MOTORISATION** Motorisation 220 volt avec fin de course magnétique

|         |            |          |
|---------|------------|----------|
| PASSAGE | 8000X2000  | FMPC08ML |
| PASSAGE | 12000X2500 | FMPC12ML |

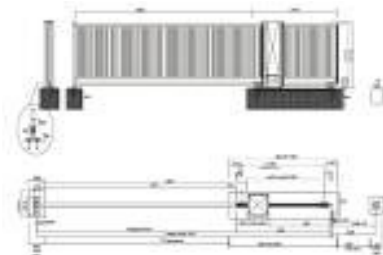

Portail autoporté conforme à la norme de produit NF EN 13241-1 Essais de type initiaux réalisés par l'organisme CSTB BV06-866-C1 Vantail largeur maxi = 8000 X hauteur maxi = 2500 mm Finition sablé métallisé: RAL standard (9005,9010,5003,6005,3004) **MOTORISATION** Motorisation 220 volt avec fin de course magnétique

|         |           |          |
|---------|-----------|----------|
| PASSAGE | 8000X2500 | FMPCAUTO |
|---------|-----------|----------|

## DITEC - Porte souple



**SMART** : Porte à enroulement pour usage intérieur (séparation de deux locaux) **300 cycles/jour**



**SECTOR**  
Porte à enroulement pour usage intérieur (séparation de deux locaux) **600 cycles/jour**

## ACCESSOIRES DE COMMANDES RADIO

### EMETTEURS ET RECEPTEURS RADIO



**GOL4**

**GOL4C**

Emetteur 4 canaux rolling code Rolling code, pour les applications de sécurité, non clonable. Emetteur 4 canaux à code fixe A code fixe pour les applications en copropriété, avec possibilité de ; clonage, avec code préprogrammé et modifiable .



**BIX LR22**

Récepteur bi canaux 200 utilisateurs 433Mhz Récepteur bi canal 12,24 volt jusqu'à 200 codes mémorisables, configuration pour enfichage sur armoire de commande ou base CONT1 Fourni avec module de mémoire amovible BIX MR2.



**BIX LR42**

Récepteur 4 canaux 200 utilisateurs 433Mhz Récepteur quadricanal, 12-24 V=, jusqu'à 1000 codes mémorisables, fonctionnement des sorties configurable par interrupteur DIP (3 sorties impulsion/pas à pas + 1 sortie impulsion/temporisée).



**CONT1**

Base porte-cartes Boitier déporté pour récepteur BIX LR22 ET LR42, LAB9, LAN4S, SOF



**GOL4M**

Clavier de commande à code radio Émetteur radio à 433 MHz "rolling code" compatible avec les récepteurs radio actuels de la série Bix. Son clavier de commande quadricanal permet l'ouverture via radio d'accès motorisés moyennant l'introduction de codes secrets. Permet de commander jusqu'à 4 applications différentes.



**GOSW**

Support mural pour radiocommande GOL  
SUPPORT MURAL



**NGOSC**

Support voiture pour radiocommande GOL  
SUPPORT VOITURE

## ACCESSOIRES DE COMMANDES



Lecteur de proximité

**NLAN7R**

nc

Carte de décodification pour LAN7R

**NLAN7S**

nc

Badge pour LAN7R

**NLAN7K**

nc

Carte pour LAN7R

**NLAN7B**

nc



Digicode à combinaison digital antivandal

**NLAN4T**

Amplificateur pour LAN4T

**NLAN 4S**



Sélecteur à clé

**NXEL5**



Système de commande à jetons

**NLAN60**

Jeton avec empreinte codée

**NLAN60K**

C'est un système de commande pratique et efficace qui permet l'ouverture d'un accès automatique une seule fois, par l'introduction d'un jeton à empreinte codée dans la boîte à jetons. C'est le système de contrôle idéal pour les barrières automatiques de parkings, hôtels,



Détecteur à boucle magnétique

**NLAB9**

Déclenche l'ouverture automatique d'un système d'accès, en utilisant le passage d'un véhicule sur un capteur à boucle, positionné dans le pavé.



## ACCESSOIRES DE SECURITE



**NXEL2  
NLAB3**

Photocellule pour montage extérieure  
Système à rayons infrarouges modulés Réalisées avec des composants fiables, compatibles avec les autres accessoires DITEC Conçue avec des lignes épurées et élégantes, elle s'adapte harmonieusement à tout type de châssis, moderne ou traditionnel, résidentiel ou industriel.



**NXEL2C  
NXELBS**

Photocellules préinstallées sur colonne Base pour XELC2 Système à rayons infrarouges modulés Corps en aluminium anodisé Grâce à leur design raffiné, elles s'adaptent à tous les types de menuiserie. Très grande fonctionnalité d'application pour fixation au sol ou murale



**NLAB4  
NLAB4C**

**NLAB3C  
NLAB3BS**

Photocellules possibilité fixation latérale Paire de boîtiers anti-vandales inox pour LAB4 Photocellules préinstallées sur colonne Base pour LAB3C Système à rayons infrarouges modulés Corps en aluminium anodisé Grâce à leur design raffiné, elles s'adaptent à tous les types de menuiserie. Très grande fonctionnalité d'application pour fixation au sol ou murale



**NXELCA  
NXELCB  
NXELBS  
NXELK1  
NXEL2S**

Colonne haute pour XEL2 h= 1000 mm Colonne haute pour XEL2 h= 500 mm Base pour colonne XELCA et CB Kit de pré-installation XEL2 dans XELC Support de fixation mural pour XEL2 Corps en aluminium anodisé Très grande fonctionnalité d'application pour fixation au sol ou murale Possibilité d'installer dans son corps des cellules Installation simple et rapide Base spécialement conçue (XEL BS).



**NXEL22  
NXEL22C2  
NXEL22C3**

Photocellule synchronisée 2 Photocellules synchronisées sur colonne 3 Photocellules synchronisées sur colonne Système à rayons infrarouges modulés C'est la solution la plus éprouvée pour garantir le fonctionnement des automatismes au plus haut niveau de sécurité.

## ACCESSOIRES DE SECURITE



**LAMP 220  
LAMPH 24  
LAMPSP1**

Feu clignotant 230 Volt Avec circuit d'intermittence incorporé Feu clignotant 24 Volt Avec clignotement géré par l'armoire de commande Support de lampe



**SOF A1 +**

**SOFA20**

Les bourrelets sensibles **SOF** sont des dispositifs de sécurité qui, installés sur les bords principaux des portails automatiques, des portes sectionnelles, des portes et des portes cochères, servent à protéger les personnes contre tout choc et/ou dommage, permettant le respect des limites d'effort indiquées par les normes européennes.

BOURRELET DE SECURITE PASSIF H = 80 mm

Bourrelet passif à contact pré-monté L = 1500 mm

Bourrelet passif à contact pré-monté L = 2000 mm

Bourrelet passif à contact pré-monté L = 2500 mm

BOURRELET DE SECURITE ACTIF H = 80 mm

Bourrelet actif à contact pré-monté L = 1500 mm

Bourrelet actif à contact pré-monté L = 2000 mm

Bourrelet actif à contact pré-monté L = 2500 mm

Bourrelet actif à contact pré-monté L = 4500 mm

COMPOSANTS ELECTRONIQUES POUR BOURRELET ACTIF

Carte électronique monocanal pour bourrelet sensible SOF

Carte électronique bicanal pour bourrelet sensible SOF

Base porte-cartes

**SOFA15**

**SOFA20**

**SOFA25**

**SOFA15**

**SOFA20**

**SOFA25**

**SOFA45**

**SOFA1**

**SOFA2**

**CONT1**

Bourrelet de sécurité électromécanique à câble L = 2 ML

Bourrelet de sécurité passif Hauteur

= 30 mm et de Longueur = 2 ml



**AV** Système de transmission du signal du bourrelet Système mécanique ou inductif pour la connexion électrique continue entre le bourrelet mobile et l'armoire de commande. Homologué en catégorie 2 norme EN 954-1 en association avec les bourrelets SOF.

**HIPC20**

**RHIP20**

Système de transmission du signal inductif AVM

Colonne pour AVM

**AVM**

**AVCM**

Système d'enroulement du câble pour passage 4400 mm

Système d'enroulement du câble pour passage 6700 mm

Système d'enroulement du câble pour passage 9000 mm

Système d'enroulement du câble pour passage 11500 mm

Colonne pour AV2,3,4, et 5

**AV2**

**AV3**

**AV4**

**AV5**

**AVC**

### Armoire de commande



E1

Armoire de commande simplifiée 230 v Pour 1 moteur avec ou sans fin de course 230 V / 5A max avec carte radio incorporée



E2

Armoire de commande simplifiée 230 v Pour 1 ou 2 moteurs avec ou sans fin de course 230 V / 2x2,5A max avec carte radio incorporée



LOGICM



E2H  
BATK1

Armoire de commande multifonctions 230 v Pour 1 ou 2 moteurs avec ou sans fin de course 230 V / 2x2,5A max Armoire conçue pour des emplois spécifiques Armoire de commande simplifiée 24 v Kit batterie pour D2H/E2H Pour 1 ou 2 motoréducteurs OBBI 24 volt / 2X 4,5 A maxi



VIVAH  
BATKH

Armoire de commande multifonction 24 v Kit batterie pour VIVA H Pour 1 ou 2 moteurs 24 V / 2 X 12 A maxi Armoire conçue pour des emplois spécifiques

E1T

Armoire de commande 1 moteur 400 v Pour 1 moteur triphasé 400 volt / 6A maxi



PT3



PT4

nc

Boîtier de commande en option pour armoire de commande



SES

Carte relais Carte d'élaboration des signaux Permet d'étendre les fonctions des armoires de commande

### Radar



PPASA

Radar infrarouge actif 12,24 volt cc Radar infrarouge actif 12, 24 volt cc, bidirectionnel IP52 Détection de mouvement et de présence Détection: maximum = 1,8 m minimum = 0,30 m Pour magasins ou maisons de retraite



PRER

Radar infrarouge passif 24 volt cc Radar infrarouge passif 24 volt cc, bidirectionnel IP40 Réglage de la sensibilité de détection - usage intérieure Compatible avec CIVIC/ OLLY / SPRINT



PPASP  
PPASPC

nc

Radar infrarouge double fonctions Capot de protection pour PASP Radar infrarouge actif et passif 12, 24 volt cc, bidirectionnel IP52 Pose pour porte intérieure uniquement



PPASM24w  
PPASM24I  
PPASM24C

Radar hyperfréquence bidirectionnel IP52 Support PASM24 pour montage plafond Capot de protection pour PASM24 Détecteur de mouvement volumétrique Pour centres commerciaux (détection large : caddy)



PPID

Détecteur de proximité Interrupteur sans contact pour pose murale



PREM3

nc

Détecteur actif infrarouge L= 330 mm



ARMM

nc

Radar hyperfréquence Mono ou bidirectionnel Idéal pour porte industrielle de grande hauteur



Amplificateur 12 , 24 V AC/DC - IP56- 60 ma  
Photocellule 8m + 8 m, IP67 - D 13 - portée 10 m

FOTO9S2AST  
CR10MS

**Autres logiques de commande en 12V - 24V - 230V - 380V : nous consulter**

**Pour tout autres types de radars nous consulter**

## COMMANDES POUR PORTES AUTOMATIQUES



**PCOMK**

Sélecteur de commande mécanique Sélecteur de fonctions rotatif à clé, 6 positions



**PCOMH**

Sélecteur de commande mécanique Sélecteur de fonctions rotatif à bouton, 6 positions Sans verrouillage



**PCOME**

Sélecteur de commande digital Sélecteur digital, 7 fonctions pour série BIS,REX Installation intérieure fourni avec 5 ml de fils (portée maxi de 30 m) Possibilité de rentrer un code d'accès ou de verrouiller les fonctions avec un contacteur à clé XEL5N



Bouton mécanique

**POPUP**



**POPUPP**

Bouton pneumatique



**POCEL1**

Cellule de sécurité 1 Amplificateur déporté + cellule de sécurité (émetteur/récepteur)



**POCELPR**

Cellule de sécurité (1 émetteur/ 1 récepteur)



Boitier vert d'ouverture d'urgence

**P221122**

Capot plastique de protection

**P221128**

Clé de réarmement pour 221122

**P221120**

Manette de déverrouillage pour BIS

**PLOKSBM**

Carte pour système SAS écluse

**POIB91**

Contact information porte ouverte/ferm

**PBISFC**

Bandes de visualisation pour vitrage

**PBDV**

Tapis contact 900 X 250 mm

**POBSM**

Tapis contact 600 X 250 mm

**POBSP**

Tapis contact 900 X 600 mm

**POBSG**

## Accessoires de commandes



**ABIXLP2P**

Emetteur bicanal fixe à bouton poussoir 433 mhz



**APSE**

Bouton poussoir Bouton poussoir d'arrêt d'urgence type coup de poing



**ASEMRV**

Feu rouge, feu vert 230 volt avec interface SES



**ASEM1V**

**ASEM1R**

Feu vert 230 volt avec interface SES Feu rouge 230 volt avec interface SES



**ALAB9CS**

Détecteur Détecteur de boucle magnétique enfichable avec câble



Bouton poussoir électrique

**APE**

Bouton poussoir

**APEP**

Bouton poussoir montée et descente

**APAC**



Tirette à chaîne électrique (galva)

**APSC**

Tirette à chaîne électrique (inox)

**APSC Y**



Poteaux de protection

**APRO**

### Motorisation NICE

|   |                                |  |
|---|--------------------------------|--|
|     | Kit ROBUS 600                  |  |
|   | ROBUS 1000                     |  |
|   | Fin de course électromécanique |  |
|    | RUN 1800                       |  |
|   | RUN 1800P                      |  |
|   | RUN 2500                       |  |
|   | RUN 2500P                      |  |
|   | RUN 2500I                      |  |
|    | TOONA4024KCE                   |  |
|    | POPKCE                         |  |
|    | HYKEKCE                        |  |
|    | XMETRO2024KCE                  |  |
|    | XMETRO2124KCE                  |  |
|  | FLO2R                          |  |
|   | ONE2                           |  |
|   | OVIEW                          |  |
|   | MOTXR                          |  |
|   | TT2L                           |  |
|  |                                |  |
|  |                                |  |
|  |                                |  |
|  |                                |  |

**Pour tout autres produits NICE nous consulter**

### TELCOMA

|   |                 |        |  |
|---|-----------------|--------|--|
|  | Kit 24v 300 kg  | ACE400 |  |
|  | Kit 230v 600 KG | EVO600 |  |
|  | Kit bras24v     | WIKI   |  |

**Autres modèles nous consulter**

### Autres motorisations

#### Kit MODUS



**KIT MODUS 280**  
**KIT MODUS 420**  
Kit batteries

Kit 2 moteurs, 2 télécommandes Kit 2 moteurs, 2 télécommandes 1 paire de cellules, 1 clignotant Vantail 2,8 - 300 Kg Bras 840 mm



Motorisation 24v  
1 ou 2 moteurs  
Logique de commande



1 moteur  
2 moteurs

Récepteur et émetteur

En option



WHEELER B

#### Motorisation à roue PROTECO

KIT 2 moteurs autobloquant Armoire cellules clignotant télécommandes



Ouverture maxi sur pente 20%  
Cote C = 320 (90° x 3,20 vantail)  
Cote C = 370 (90° x 4 m vantail)

|                                  |                       |                       |
|----------------------------------|-----------------------|-----------------------|
| Caractéristiques techniques      | <b>1000 tr</b>        | <b>750 tr</b>         |
| Largeur maxi de chaque vantail   | <b>3 m</b>            | <b>4 m</b>            |
| Poids maxi de chaque vantail     | <b>300 kg</b>         | <b>400 kg</b>         |
| Surface pleine de chaque vantail | <b>4m<sup>2</sup></b> | <b>5m<sup>2</sup></b> |
| Ouverture maxi sur pente         | <b>20%</b>            | <b>20%</b>            |
| Angle d'ouverture maxi (°)       | <b>135</b>            | <b>135</b>            |
| Angle ouverture mini (°)         | <b>80</b>             | <b>80</b>             |
| Temps d'ouverture à 90° (sec)    | <b>7</b>              | <b>10</b>             |
| Couple de sortie (Nm)            | <b>70</b>             | <b>100</b>            |
| Vitesse sortie moteur (tr / min) | <b>4</b>              | <b>3</b>              |
| Tension d'alimentation (Vac)     | <b>230</b>            | <b>230</b>            |
| Puissance absorbée (W)           | <b>230</b>            | <b>230</b>            |

|             |                |
|-------------|----------------|
| Kit 1000 tr | <b>1216039</b> |
| Kit 750 tr  | <b>1216040</b> |

2 moteurs droit et gauche (+) adaptation mécanique 3 moteurs droit et gauche (+) adaptation mécanique Hors (cellule - feu - antenne)

|             |                           |                |
|-------------|---------------------------|----------------|
| AX230       | Armoire de commande 230 v | <b>1841031</b> |
| 1000 gauche | Moteur - condo - clavette | <b>1216041</b> |
| 1000 droit  | Moteur - condo - clavette | <b>1216042</b> |
| 750 gauche  | Moteur - condo - clavette | <b>1216043</b> |
| 750 droit   | Moteur - condo - clavette | <b>1216044</b> |

### MOTEUR CENTRAUX POUR RIDEAUX



Centris 75 newton  
Voir modèle

**Autres modèles nous consulter**

## VOLET ROULANT

### Piloter vos volets avec l'électronique



Nice

TT2N  
WM001G  
WEW

- \* Logique de cde miniature 40X18X32 mm
- \* Module de cde
- \* Support antichoc blanc



\* Autres modèles nous consulter

## BUBENDORFF

### Volet pour renovation - neuf - radio - filaire

Posé sous le linteau, ID MONO préserve le clair de jour de vos fenêtres grâce aux dimensions très compactes de son caisson. Posé au-dessus, il devient invisible de l'intérieur et élément d'ornementation de l'extérieur. Une nouvelle tendance est lancée : les beaux caissons ne se cachent plus !

### Commande radio En tunnel ou façade

#### HAUTEUR HB

#### Largeur LA

600 à 1900      Lame Alu DP408  
1901 à 2500      Lame Alu DP408

400 à 1700

600 à 1900      Lame Alu DP408  
1901 à 2500      Lame Alu DP408

1701 à 2700

600 à 1900      Lame Alu DP408  
1901 à 2500      Lame Alu DP408

2700 à 3000

## Kit de modernisation

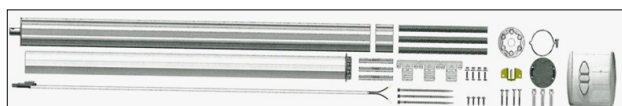

somfy.

Kit modernisation fenêtre filaire larg. 800 à 1500 mm

1039487

Kit modernisation fenêtre radio larg. 800 à 1500 mm

1039488

Kit modernisation porte-fenetre filaire larg. 1000 à 2500 mm

1049538

Kit modernisation porte-fenetre radio larg. 1000 à 2500 mm

1049539

Tube d'adaptation pour porte-fenetre de 2500 à 3000 mm

9001353

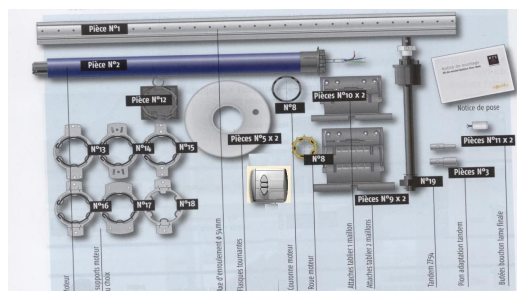

### Double isolation - pour tunnel et menuisé - bloc baie

## Kit de modernisation



Nous consulter

## Kit de modernisation

Nice

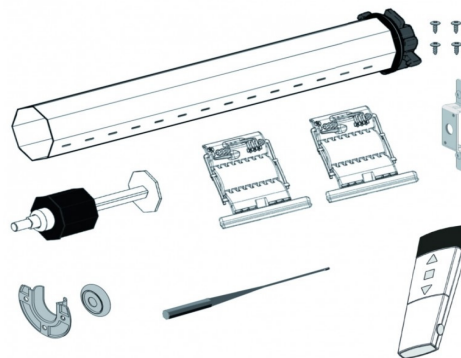

#### Moteurs de volets roulants

Kit motorisation pour volets roulants NICE

Le kit complet prêt à poser pour une plus grande facilité.

L'axe motorisé NEO T, est un kit prêt à poser pour automatiser rapidement un volet roulant.

Grâce à son tube octogonal (diam. 60 mm) recoupable, d'une grande longueur (2200 mm) et son moteur Neo intégré, il s'adapte à toutes les configurations.

Les supports peuvent aussi bien motoriser des volets de type Blocs Baies, Monobloc ou Traditionnel.

#### Composition :

1 tube d'enroulement équipé du moteur tubulaire

1 calotte télescopique octogonale (60mm)

3 verrous automatiques d'assemblage du volet roulant

1 support tête moteur

4 vis spéciales pour tête moteur

1 roulement et support

1 vlé de réglage des fins de course

1 interrupteur de commande à 2 touches pour le modèle filaire / 1 radiocommande pour le modèle radio

Filaire h2500 x l 1200

NT15F

Radio h2500 x l 1200

NT15R

Filaire h2500 x l 2400

NT30F

Radio h 2500 x l 2400

NT30R

**ACCESSOIRES DE PORTAIL**



Roue gorge ronde avec support interne

| REF     | D gorge | D roue | Roul |
|---------|---------|--------|------|
| 111.80  | 16      | 80     | 1    |
| 111.90  | 16      | 90     | 1    |
| 111.100 | 16      | 100    | 1    |
| 111.120 | 16      | 120    | 1    |
| 112.80  | 20      | 80     | 1    |
| 112.90  | 20      | 90     | 1    |
| 112.100 | 20      | 100    | 1    |
| 112.120 | 20      | 120    | 1    |
| 112.140 | 20      | 140    | 1    |
| 113.120 | 20      | 120    | 2    |
| 113.140 | 20/22   | 140    | 2    |
| 113.160 | 20/22   | 160    | 2    |



Plaques guide réglables à visser

| Réf   | D      |
|-------|--------|
| 208.1 | 40-80  |
| 208.2 | 80-120 |

Plaques guide à souder

|       |        |
|-------|--------|
| 205.3 | 40-60  |
| 205.2 | 60-100 |



Butée à fixer

| Réf   |
|-------|
| 535.0 |



Crémaillère

Nylon  
Acier



Détecteur de boucle

WIRE 1  
WIRE 2  
MLX  
MLX24BZ  
MLX220BZ

Récepteur pour détecteur de boucle



Butée de sécurité

| Réf   | Entraxe |
|-------|---------|
| 250.1 | 43      |
| 250.2 | 53      |
| 250.3 | 63      |
| 250.4 | 83      |

**ACCESSOIRES DE PORTAIL**



Rail à cheville  
Diam 16

|         |
|---------|
| Diam 16 |
| Diam 20 |
| 111.100 |
| 111.120 |
| 112.80  |
| 112.90  |



Chapeau pour pilier

|         |
|---------|
| 112.100 |
| 112.120 |
| 112.140 |



Butée avec plaque

| Réf   | D  |
|-------|----|
| 242.1 | 38 |



Butée à souder

|       |    |       |
|-------|----|-------|
| 241.1 | 38 | 241.1 |
|-------|----|-------|



Pivot inférieur à souder

| Réf   | D  |       |
|-------|----|-------|
| 455.2 | 50 | 455.4 |
| 455.3 | 60 | 451.2 |
| 455.4 | 70 | 451.4 |



Pivot supérieur avec bride à fixer

|       |    |       |
|-------|----|-------|
| 450.2 | 50 | 208.1 |
| 451.4 | 70 | 208.2 |



Gond supérieur à souder

|       |    |       |
|-------|----|-------|
| 450.2 | 50 | 205.3 |
| 450.3 | 60 | 423.3 |



Gond supérieur à rondelle

| Réf   | D  |       |
|-------|----|-------|
| 423.3 | 20 | 220.2 |
| 423.5 | 24 | 220.3 |



Gond supérieur manchon à cime

|       |    |       |
|-------|----|-------|
| 439.3 | 20 | 250.1 |
| 439.5 | 24 | 250.2 |



Serrure

| Réf   | Matériau |
|-------|----------|
| 265.1 | Nylon    |
| 267.0 | Acier    |

Boîtier  
WIRE 1  
WIRE 2  
MLX24BZ  
MLX220BZ



Guide nylon

| Réf   | D  |
|-------|----|
| 220.2 | 30 |
| 220.3 | 40 |



Piquet automatique

| Réf   |
|-------|
| 711.0 |

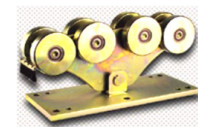

AUTOBLOC

Sabot de sol (avec doigt de blocage)

601240000Q0

## ELECTRICITE

### Transformateur avec boîtier de protection (IP...)



18VA  
25VA  
45VA

Entrée : 220 V Sorties : 4 - 8 - 12 V AC / 18 VA

Entrée : 220 V Sorties : 12 - 24 V AC / 45 VA

### Relais et relais temporisés



4 sorties NO - NF

Relais brochable 12 V AC - 5 A, alternatif

8012

Relais brochable 12 V DC - 5A, continu

9012

Relais brochable 24 V AC - 5 A, alternatif

8024

Relais brochable, 24 V DC - 5A, continu

9024

Relais brochable 220 V AC - 5 A, alternatif

8220

Support de relais

9444



Relais temporisé brochable sur socle 9444, 2 RT,  
2 RT, 12 V AC / DC

853212

Relais temporisé brochable sur socle 9444

853224

2 RT, 24 V AC / DC

Relais temporisé brochable sur socle 9444

8532230

2 RT, 220 V AC / DC

### HORLOGE



Horloge à programmation hebdomadaire 220 V AC

PET010

Horloge à programmation hebdomadaire

1490CPU35WU

220 V AC été/hiver automatique

### Télérupteurs 10A

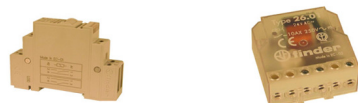

Télérupteur bipolaire 10 A - 220 V AC

2602220

Télérupteur unipolaire modulaire 10 A 12 V AC

2021812

Télérupteur unipolaire modulaire 10 A - 24 V DC

202124

Télérupteur unipolaire modulaire 10 A 24 V AC

20219024

Télérupteur bipolaire modulaire 10 A - 12 V DC

202212

### Condensateurs



Condensateur de démarrage 4 µF, 450V

4 MF

Condensateur de démarrage 6 µF, 450V

6 MF

Condensateur de démarrage 8 µF, 450V

8 MF

Condensateur de démarrage 10 µF, 450V

10 MF

Condensateur de démarrage 12 µF, 450V

12 MF

Condensateur de démarrage 16 µF, 450V

16 MF

Condensateur de démarrage 20 µF, 450V

20 MF

Condensateur de démarrage 25 µF, 450V

25 MF

### Fin de course mécaniques



Fin de course mécanique à roulette

ME8104

Fin de course mécanique à roulette réglable

ME8108

Fin de course mécanique à enfoncement

ME8111

Fin de course mécanique à enfoncement

ME8112

Fin de course mécanique à ressort

ME9101



Cordon L = 3 m 2 X 0,75 mm

CORDEXT21

Cordon L = 3 m 4 X 0,75 mm

CORDEXT41

Cordon L = 3 m 5 X 1 mm

CORDEXT51

Cordon L = 3 m 7 X 1 mm

CORDEXT71

## ELECTRICITE

### Boutons d'arrêt d'urgence



NO - NF

Diamètre : 22 mm

AEPB22R

NO - NF à enclenchement D 25mm

ALEPB

### Boutons poussoirs



Bouton poussoir

PB5C

Rouge, NO - NF, diamètre 22 mm

APB22R

Vert, NO - NF, diamètre 22 mm

APB22G

### Boutons tournants



2 positions, 1 NO - 1 NF, diamètre 22 mm

ASS222

3 positions, 2 NO - 1 NF, diamètre 22 mm

ASS223

2 positions, 2 NO - 2 NF, diamètre 22 mm

ALSS222

3 positions, 2 NO - 1 NF, diamètre 22 mm

ALSS223

Contact NF

CAPBNF

Contact NO

CAPBNO

### Contacts à clé



2 positions, 1 NO - 1 NF, diamètre 25 mm

KSS2522

3 positions, NO - NF, diamètre 22 mm

KSS2523

2 positions, 2 NO - 2 NF, diamètre 22 mm

KSS2542

3 positions, 2 NO - 2 NF, diamètre 22 mm

KSS2543

Contact NO - NF pour KSS

CKSSNONF

Clé pour KSS

CKSS

### Voyants lumineux



Vert, 24V, diamètre 22 mm

ANPL2224G

Rouge, 24V, diamètre 22 mm

ANPL2224R

Vert, 220V, diamètre 22 mm

ANPL22220G

Rouge, 220V, diamètre 22 mm

ANPL22220R

### Boîtiers pour boutons, voyants, contacts



Boîtier 1 trou, diamètre 22 mm

BOX122

Boîtier 2 trous, diamètre 22 mm

BOX222

Boîtier 3 trous, diamètre 22 mm

BOX322

### Platine de signalisation et d'appel



DSI100

DSI100PB

DSI200

DSI200PB

**IZYX**



Coffret alim 12 v 3 A PSC1203M  
 Coffret alim 12 v 5 A PSC1205M

**Autres tailles nous consulter**



Alim modulaire 12v 2A 3M PSD1202  
 Alim modulaire 12v 3A 5M PSD12375  
 Alim modulaire 12v 5A 5M PSD1205  
 Alim modulaire 24v 1,6A 5M PSD241.6  
 Alim modulaire 24v 2,5A 5M PSD242.5C

**Autres tailles nous consulter**



horloge hebdo été/hiver aut DTD2301



Gâche barre anti panique ESP1101C  
 12V CC

**Autres tailles nous consulter**



Module tempo 12/24 ac/dc TM100  
 Idem sous gaine TM100HST

**NC**

**IZYX**

Capteur infrarouge sans contact



Diam 19 mm 12V DC IRS19P101  
 Diam 22 mm 12/24 DC IRS22P101



Contact à bille ABS BS400S4  
 Cable 4 m



Verrou électromagnétique  
 Encastré 12/24 DC DBM1500EC  
 Emission ou rupture

Kit applique DBM1500EC SH



Verrou électromagnétique  
 Saillie 12 dc DBS1203  
 Applique DBS1203G  
 Applique porte en verre

**nous consulter**



Bouton poussoir acier inox SS19NO  
 Bouton poussoir acier inox et plaque SS19P101



Capteur infrarouge IRS19  
 Capteur infrarouge avec façade IRS19P101





## ALIMENTATIONS et ACCESSOIRES

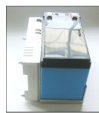

**AR2B  
BH7**

Alimentation 12 V AC 2 A  
Support batterie modulaire

- 3 modules - branchement batterie



**CA1R**

Alimentation 12 V/ 24V AC - 1/2 A - 3 modules



Alim secours 12V CC 5A  
avec batterie 7A sous boîtier

**AL12/5A S**

Alimentation de secours 220V S/B

Entrée : 117/240 V - 12 DC - 3 A

Entrée : 117/240 V - 12 DC - 0,5 A

**SP500**

**AL3A**

**AEAL05**

Flexible de porte inox 30 cm  
Flexible de porte inox 45 cm



**FPS30**

**FPS50**



Contact de porte électrique par piston  
Contact de feuillure

**6360**

**CONYL**

Contact de signalisation

**10400**



Bouton poussoir NO/NF à encastrer  
Plaque d'encastrement 38 X 80

Boîte de mise en saillie 38 X 80

**BPNONF**

**AMBPE**

**APPNONF**

Bouton poussoir de sortie - 100 X 100

Bouton poussoir de sortie cont - 100 X 100

Bouton poussoir de

230V lumineux - 100 X 100

Capteur infrarouge

Capteur infrarouge avec façade

**9800L12/OF**

**9800L12/OF/G**

**9800L220**

**IRS19**

**IRS19P101**



Barre anti panique

Ensemble fermeture 1 point horizontal barre de 1180 mm  
verte + contre plaque de fixation

Ensemble extérieur béquille pour cylindre Europe

**KH**

**KH . CS**



Ferme-porte en applique - ARGENT Livré avec bras standard -

Force fixe 21Nm - Coupe-feu - Marquage CE

**403-AR**

## Serrures

### Pour vantaux ouvrants vers l'intérieur



V 90



V90CR50



SE1

sans cylindre européen et sans gâche

avec cylindre rond de 50 mm et gâche GSTA

avec cylindre rond de 60 mm et gâche GSTA

V90CR50, avec cylindre même clé

V90CR60, avec cylindre même clé

**V90**

**V90CR50**

**V90CR60**

**V90CR50MC**

**V90CR60MC**

Serrure électrique 12Vac verticale cylindre simple avec gâche au sol

**SE 1**

### Pour vantaux ouvrants vers l'extérieur

sans cylindre européen, avec gâche et contre-plaque

**V90E**



**V96**

sans cylindre européen, avec gâche GSOL

### Serrures à pêne rentrant (12V AC)



**V97D**

Serrure droite cylindre rond de 60 mm

avec contre-plaque et gâche



**V97G**

Serrure gauche cylindre rond de 60 mm

avec contre-plaque et gâche

### Serrures à crochets pour portail coulissants (12V AC)



**EGI80**

Serrure à crochet à encastrer

avec gâche et cylindre européen de 40 mm



**EGR80D**

Serrure en applique, avec gâche et cylindre

rond de 50 mm, version droite

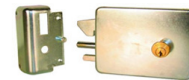

**EGR80G**

Serrure en applique, avec gâche et cylindre

rond de 50 mm, version gauche

### Verrou électromagnétique



**ELE230**

Verrou électromagnétique 230V

**ELE24**

Verrou électromagnétique 24V

ELKA Serrure électrique 24V

**ELKA EL202**

ELKA Serrure électrique 24V

**ELKA EL205**

ELKA Transfo pour EL202

**4000795**

ELKA Transfo pour EL205

**4000796**

ELKA Serrure avec logique

**ELKA M315**

### GÂCHES

|  |   |                     |  |
|--|---|---------------------|--|
|  | Gâche à émission 12V - AC 450 ma/ DC 210 ma                           | <b>GSE</b>          |  |
|  | Gâche à émission , décondamnation                                     | <b>GSED</b>         |  |
|  | Gâche à émission , décondamnation, mémoire 12V - AC 450 ma/ DC 210 ma | <b>GSEDC</b>        |  |
|  | Gâche à émission avec micro contact                                   | <b>GSECR</b>        |  |
|  | Gâche à rupture 12V dc 210 ma   | <b>GSR12</b>        |  |
|  | Gâche élec émission 12V ac 90 mm - réversible                         | <b>GEA 90</b>       |  |
|  | Gâche élec à rupture 12V ac 90 mm - réversible                        | <b>GRA 90</b>       |  |
|  | Gâche élec émission 12V ac 120 mm - réversible                        | <b>GEA-120</b>      |  |
|  | Gâche élec à rupture 12V ac 120 mm - réversible                       | <b>GRA 120</b>      |  |
|  | Têtière 130 mm  | <b>TGI24DE98</b>    |  |
|  | Têtière 250 mm  | <b>TGI24SE</b>      |  |
|  | Têtière permettant le montage en applique chôme                       | <b>TGGASE</b>       |  |
|  | Serrure horizontale mécanique gauche                                  | <b>CLA 1230051G</b> |  |
|  | Serrure horizontale mécanique droite                                  | <b>CLA 1230051D</b> |  |

### GACHES POUR APPLICATIONS COLLECTIVES ET INDUSTRIELLES

|  |  |                   |  |
|--|--|-------------------|--|
|  | <b>Résistance à effraction</b><br><b>1000 DaN</b>            |                   |  |
|  | A encastrer, alimentation 12 V - 24V / AC - DC               |                   |  |
|  | Gâche à émission 12V 300 ma - 24V 600 ma                     | <b>EFTS-RACT9</b> |  |
|  | <b>Porte coupe feu</b><br>certification MPA N° P - 120002459 |                   |  |

### CONTACTEUR A CLE

|  |                                      |                 |  |
|--|--------------------------------------|-----------------|--|
|  | Contacteur à clé, 1 contact NO       | <b>GEBAN 11</b> |  |
|  | Contacteur à clé, 2 contacts NO      | <b>GEBAN 12</b> |  |
|  | Contacteur à clé, 1 contact NO       | <b>GEBAN 11</b> |  |
|  | Contacteur à clé, 2 contacts NO      | <b>GEBAN 12</b> |  |
|  | Contacteur à clé, 1 contact NO       | <b>GEBANE11</b> |  |
|  | Contacteur à clé, 2 contacts NO      | <b>GEBANE12</b> |  |
|  | Contacteur à clé, 1 contact NO       | <b>GEBAE11</b>  |  |
|  | Contacteur à clé, 2 contacts NO      | <b>GEBAE12</b>  |  |
|  | Contacteur PTT-EDF livré avec 2 clés | <b>T25</b>      |  |

### VENTOUSES ELECTROMAGNETIQUES

|  |  |                    |  |
|--|--|--------------------|--|
|  |  | <b>EFR 100/12</b>  |  |
|  | Ventouse électro-magnétique ronde + contre plaque.<br>D 60 mm - 12V - Force 100 kg - sortie arrière      |                    |  |
|  |  | <b>EFR210/24S</b>  |  |
|  | Ventouse ronde électromagnétique<br>210 DaN 24V DC (SORTIE FIL ARRIERE)<br>D 70 mm                       |                    |  |
|  |  | <b>VEG300</b>      |  |
|  | 300 KG - 250X25X50 mm<br>Ventouse rectangulaire en applique, 300 kg<br>24 V DC : 250 MA - 12 V DC 500 MA |                    |  |
|  |  | <b>VEG530</b>      |  |
|  | 268X75X40 mm<br>Ventouse rectangulaire en applique, <b>530 kg</b><br>24 V DC : 250 MA - 12 V DC 500 MA   |                    |  |
|  |  | <b>VEM300NE</b>    |  |
|  | Ventouse rectangulaire à encastrer<br>24 V DC : 250 MA - 12 V DC 500 MA                                  |                    |  |
|  |  | <b>AML3</b>        |  |
|  | Equerre pour ventouse VEG530   | <b>AML5</b>        |  |
|  |  | <b>AMZ3/5</b>      |  |
|  | Equerre en Z   | <b>AMZ3/5</b>      |  |
|  |  | <b>EF300U</b>      |  |
|  | Equerre en U pour porte en verre 10 - 13 mm<br>pour ventouse 300 kg                                      |                    |  |
|  | Bandeau 400 mm   | <b>BO40RN</b>      |  |
|  | Bandeau 400 mm   | <b>BO400RN</b>     |  |
|  | Bandeau 600 mm   | <b>BO60RN</b>      |  |
|  | Bandeau 600 mm   | <b>BO600RN</b>     |  |
|  | BANDEAU 2,5 m  | <b>BO800RN</b>     |  |
|  | 12/24V DC + CONTACT  |                    |  |
| <b>Autres ventouses nous consulter</b><br><b>PHOTOS NON CONTRACTUELLES</b> |  |                    |  |
|  | Contact pour GEBAN11 et GEBAN12, 16A NO  | <b>CGEBA11</b>     |  |
|  | Contact pour GEBAN12 et GEBAN12, 16A NO  | <b>CGEBA12</b>     |  |
|  | Contact pour GEBAN11 et GEBAN11, NO / NF   | <b>CGEBA11NONF</b> |  |
|  | Contact pour GEBAN12 et GEBAN12, NO / NF   | <b>CGEBA12NONF</b> |  |
|  | Contact pour GEBAN11, 16 A - NO  | <b>CGEBANNO</b>    |  |
|  | Contact pour GEBAN11, 16 A - NF  | <b>CGEBANNF</b>    |  |
|  | Contact bistable, NO, 2 positions  | <b>CGEBA1R</b>     |  |
|  | Contact bistable, NO, 3 positions  | <b>CGEBA2R</b>     |  |

## INTERPHONE VIDEO

### 2 fils COULEUR



Platine de rue encastrée  
Vidéo filaire mains libres  
Commande gâche et automatisme  
**LENA 18**

### Mémoire d'image



Platine de rue saillie  
Vidéo filaire mains libres  
Commande gâche et automatisme  
**MEMO**

### 2 fils COULEUR



Vidéo filaire mains libres  
Commande gâche et automatisme  
**ZUBLIN 4870**

### 2 fils COULEUR



Vidéo filaire mains libres  
Commande gâche et automatisme  
**GOLMAR SV370**

### 2 fils COULEUR



Vidéo filaire mains libres  
Commande gâche et automatisme  
et éclairage  
**URMET kit note**

## INTERPHONE AUDIO

### 2 fils



Plat EXT SAILLIE  
Poste supplémentaire 4 maxi  
**SET BAKO1  
ARW2**



### Système sans fil



Platine de rue - alimentation à piles  
ou source 12 - 24 ac - dc  
Combiné intérieur 230v  
Commande gâche et automatisme  
**TOPTEL 200**

## NOUVEAU INTRATONE GSM

Interphone vidéo GSM avec carte SIM prépayé pour 15 ans



1 Bouton  
1 bouton + clavier à code

### Autres modèles nous consulter

Mémoire d'image  
Récepteur incorporé + 2 télécommandes  
Mise en route par internet  
Plage horaire

Nous consulter pour : **FERMAX - URMET -  
COMMAX - BITRON - INTRATONE**

**FERMAX**

## CLAVIERS

## filaires



**EASYBKA**

Autonome filaire - anti vandale - Retro éclairé - thermostaté - 2 contacts - IP67



Autonome filaire - lecteur de badge - anti vandale - Retro éclairé - 2 contacts - IP67



Clavier alu- pose saillie- 2 relais 12/24 AC/DC  
Clavier alu- pose saillie- 2 relais 12/24 AC/DC  
+ vigik

**HAUSRC-O  
HAUSRCV-O**

### NORALSY : Claviers collectifs Encastré - T25 - VIGIK - éclairé



Clavier éclairé, 1 relais, marquage braille

Clavier éclairé, 1 relais, marquage braille, doré



Clavier éclairé, 1 relais, marquage braille, empl Vigik

Clavier éclairé, 1 relais, marquage braille, empl Vigik, doré

Clavier anti vandale, 3 relais, pose applique, braille



**PCA287  
PCD288**



**PTA287  
PTD288  
PGP2412-E**

Cadre saillie pour PC  
Cadre saillie pour PT  
Cadre saillie pour PC doré  
Cadre saillie pour PT doré

**BAPC  
BAPS  
BOPC  
BOPS**

**EMETTEURS - RECEPTEURS**



**433 Mhz**

**BFOR**



**M200R**



**TC2E**



**SK3**



**TC4E**



**MPSTL2E - MPSTL4E**



**MPSTF3E**



**MPSTF2E - MPSTF4E**

TC2E - XP  
TC4E - XP  
BFOR  
MR4E  
M200R  
M1000R  
SK3  
ANT433SD  
ANT433AV  
GTKIT  
GTSUITE

MPSTL2E  
MPSTL4E  
MPSTF2E  
MPSTF4E  
MPSTF3E  
MR1E  
MR2E

TC2E - Emetteur 2 canaux (rolling code) - 433 Mhz  
TC4E - Emetteur 4 canaux (rolling code) - 433 Mhz  
BFOR - Emetteur 4 canaux (rolling code) - 433 Mhz  
MR4E - Récepteur 4 relais (avec relais et mémoire) - 433 Mhz  
M200R - bMémoire 200 codes  
M1000R - Mémoire 1000 codes  
SK3 - Relais  
Antenne orient 433 Mhz  
Antenne anti vandale 433 Mhz  
GTKIT - Terminal pour gestion avec interface PC  
GTSUITE - Terminal pour gestion avec interface PC



**MR2E**



**MR1E**



**Antenne 433 anti vandale**

MPSTL2E - Emetteur 2 canaux (rolling code) - 433 Mhz  
MPSTL4E - Emetteur 4 canaux (rolling code) - 433 mhz  
MPSTF2E - Emetteur 2 canaux dip switch - 433 Mhz  
MPSTF2E - Emetteur 4 canaux dip switch - 433 Mhz  
MPSTF3E - Emetteur 3 canaux dip switch - 433 Mhz  
MR1E - Récepteur int 1 canal 200 codes - 433 Mhz  
MR2E - Récepteur ext 2 canaux 200 codes - 433 Mhz

**EMETTEURS - RECEPTEURS**



Récepteur  
Encodeur  
Télécommande+ badg  
Télécommande 2 canaux  
BADGE  
CENTRALE VIGIK  
Module GSM

HKBP2R  
HBPRO-USBHF  
INT HTEL2-00  
HTEL3-00  
HCLE2  
HIL  
HMEDGE-DATA

Deux références pour un maximum d'économie



Récepteur Réf : RXMULTI 433 Mhz  
2 canaux - 12/24 V  
Dim : L 90 X 60 X 30 mm

DEA  
NICE FLOR  
BENINCA TOGO  
TELCOMA EDGE  
MULTI TX  
NICE SMILO  
CAME TOP432 NA  
PROTECO  
DITEC GOL4C

MARENTEC  
ROGER  
KEY  
BFT MITTO

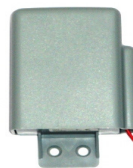

Récepteur Réf : RXSIC - 433 ET 868 Mhz  
2 canaux 12/24 V  
Dim : L 100,3 x 67 x 30 mm

DEA 433 code fixe  
CAME top432na  
NICE FLO  
APRIMATIC TR  
BFT MITTO  
MULTI TSX  
SOMMER 4020

DITEC GOL4C  
SEAV  
HORMANN CODE FIXE 433  
TELCOMA EDGE  
MULTI TX  
NICE SMILO

**SOMFY**



Ketys ns 2 rts  
Ketys ns 4 rts

**BENINCA**



BE2  
BE4

**CAME**



TOP 432 NA  
TOP 434 NA

Autres nous consulter

**DEA**

Rolling code

672560  
672570  
672521  
672531

Dip switch

671510  
671520  
671531  
671541



**APRIMATIC**



TG2M  
TG4M  
TX2M  
TX4M  
TR2  
TR4

**TRADINGALL**



MULTI

**KING GATE**



STYLO 4

**V 2**



HANDY 2  
HANDY 4

**ALBANO**



AEMD1  
AEMD2  
AEMD4  
13122M  
13122B  
131221  
131222

**EA**



ARMY 1  
ARMY 2  
ARMY 4

**FADINI**



ACA0880  
ACA0903  
ACA0874  
ACA0887

**NICE**



FLO2R rolling c  
FLO4R rolling c  
FLO2 dip Switch  
FLO4 dip Switch  
K2M 30,875  
K2M 30,900

**FAAC**



7873902  
787476

**Compatible - D**



TEC ER2C4ACD

**SOMFY seminor**



MITTO RTR

**CARDIN**



TRQ738200  
TRQ738400  
TRQ038200  
TRQ038400  
TRS435200  
TRS435400  
TRS435120  
TRS476200  
TRS476400  
TRQ466200  
TRQ466400



Ketys ns 2 rts  
Ketys ns 4 rts  
BE2  
BE4  
TOP 432 NA  
TOP 434 NA  
672560  
672570  
672521  
672531  
671510  
671520  
671531  
671541  
TG2M  
TG4M  
TX2M  
TX4M  
TR2  
TR4  
AEMD1  
AEMD2  
AEMD4  
13122M  
13122B  
131221  
131222  
ARMY 1  
ARMY 2  
ARMY 4  
ACA0880  
ACA0903  
ACA0874  
ACA0887  
FLO2R rolling c  
FLO4R rolling c  
FLO2 dip Switch  
FLO4 dip Switch  
K2M 30,875  
K2M 30,900  
7873902  
787476  
TEC ER2C4ACD  
MITTO RTR  
TRQ738200  
TRQ738400  
TRQ038200  
TRQ038400  
TRS435200  
TRS435400  
TRS435120  
TRS476200  
TRS476400  
TRQ466200  
TRQ466400  
TRQ4492P0  
TRQ4494P0  
  
HR 2C 30,875  
MULTI

**Demandez notre catalogue télécommandes toutes marques**

**Pour toutes autres marques de télécommandes et récepteurs : Consultez nous**

## Profil palpeur à bande contact 8,2 K

### Sécurité de niveau 3



### Barre palpeuse active pour portail et porte

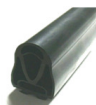

montée avec câble de 2 m **1,5 M**  
 montée avec câble de 2 m **2 M**  
 montée avec câble de 2 m **Le M**  
 avec rail **60 X 39**

### Produit à la coupe, arrondie au métrage supérieur

### Profil caoutchouc passif pour coulissant



Le mètre **EPE036/060AOD**



RAIL ALU **AP5**

### Profil caoutchouc passif



Le mètre **RHIPBG50**  
 EP 30 mm  
 Rail alu de 2 m **VCSOBAN20**  
 Bouchon **HIP BTA**

### Profil palpeur mécanique à câble



**DF 20**

L 2 m Conforme à la norme EN12978 et EN954-1  
 Existe en 1,5 m, 1,7 m, 2,5 m (entièrement déformable)

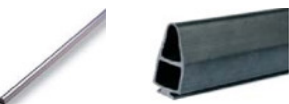

Barre palpeuse mécanique 1,5 m 3 CONTACTS **SC.M71**  
 Barre palpeuse mécanique 2 m 3 CONTACTS **SC.M72**  
 caoutchouc hauteur 70 mm L 1,5 m. **SC.R71**  
 caoutchouc hauteur 70 mm L 2 m. **SC.R72**

### Profil palpeur mécanique à câble



L 2 m **CMF 20**

## PHOTOCELLULES



Portée 20 m  
 Anti-vandale

**FSTYLE25A**



Alim Batterie Portée 10 m

**FT25BS2R  
 BATF**



anti-vandale  
 Portée 15 m

**CDR 842A**

## Système de transmission à induction

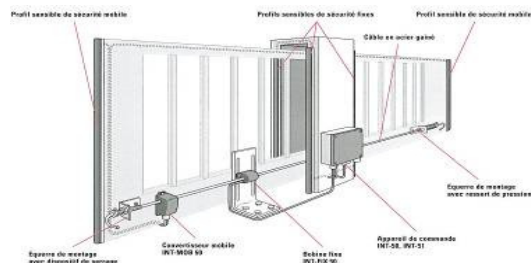

**INT SET 50 24V**  
**INT SET 50 230V**

Appareil de commande 24 Vac/cc boîtier IP65

Kit de montage complet pour porte et portail jusqu'à 16 m

## Système de transmission radio



**SRC RX**  
**SRC TX**

Système de transmission par radio

Portée 20 M

Récepteur

Emetteur seul

Jusqu'à 2 émetteurs

## Cellule embarquée

### Système de transmission par infra avec émetteur à piles



paire de cellules  
 Batteries

**FT25BS2R  
 BATF**

### Electronique 1 palpeur Amplificateur



pour 1 profil 24 V ac/dc  
 avec support modulaire

**ESR 25**

### Cellule reflex



Portée 12 M  
 24 AC/DC, 12m, IP67, autotest

**9013647**

## PHOTOCELLULES

### DITEC

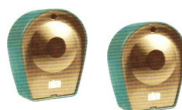

Portée 20 m

**XEL 2  
 LAB 3**

## Feux clignotants - projecteur



Projecteur ext 150W noir

**8110P**

## INTRATONE

### Vigik autonome



Centrale 1000 badges  
Boîtier Vigik saillie  
Alimentation 12 VCA 18 VA-3 DIN  
Clé de proximité  
Télécommande 4 canaux + badge  
Alimentation 12 Vcc 2 A  
Plaque frontale inox  
Terminal de programmation

**HIL**  
**HBST- 25- 0**  
**AR2B**  
**HCLE2**  
**HTEL2**  
**AR2B**  
**ZMM5 A**  
**HTP**

### Récepteur autonome



Kit récepteur 2 relais + antenne active  
Télécommande 4 canaux + badge

**HKBP2R**  
**HTEL2**

### Récepteur portail + gestion des événements en temps réel



Kit  
Récepteur hf  
Module GSM  
Antenne active  
Alimentation 12 Vcc 2 A  
\* Réseau GSM sans abonnement

INTRABOX DATA HF  
**HBOX D**  
**HREC- 2**  
**HMEDGE - DATA**  
**HACODO**  
**AR2B**

### Vigik + gestion des accès en temps réel

Module GSM  
Centrale gestion 1 porte  
Centrale gestion 2 portes  
Kit vigik  
Façade inox pour vigik  
Boîtier + façade pour vigik  
Alimentation 12 Vcc 2 A

**HMEDGE - DATA**  
**HCIC12**  
**HCEN12G**  
**HLPV**  
**HBET - 25 - 0**  
**HBST - 25 - 0**  
**AR2B**

### Kit interphone 50 noms



Platine en saillie ZAMAK  
Kit : Platine + 2 badges + vigik  
Fonction avec et sans forfait

**HKIC50 - 12 - 2**

### Kit interphone 1000 noms



Platine en saillie ZAMAK  
Kit : Platine + centrale de gestion + vigik + programmeur  
Fonction avec forfait  
\* Réseau GSM avec abonnement

**HKIC1000 - 12 - 2**

### Kit interphone 1000 noms



Platine INOX  
Kit : Platine + centrale de gestion + vigik + programmeur  
Fonction avec forfait  
\* Réseau GSM avec abonnement

**HKDN - 12 - OG**

### Kit vidéophone 3G 1000 noms



Platine INOX  
Centrale gestion 2 portes  
Fonction avec forfait  
\* Réseau 3G avec abonnement

**HPIV3G - OG**  
**HCEN12G**

## Contrôle d'accès SHARPLINE



Unité de contrôle d'accès avec lecteur de proximité intégré et clavier. Jusqu'à 1000 cartes programmables en autonome. Validation / invalidation des cartes au clavier ou par ordinateur. Protocoles de communication RS232 et RS485. Gestion des groupes horaires et jours fériés. Accès par Carte, Code, Carte + Code. 1 sortie relais porte, 1 entrée lecteur de proximité distant + 1 lecteur intégré. Alarme porte, autoprotection... Extension multi-portes par bus RS485 et par interface Ethernet TCP/IP Alimentation 12V



Unité de contrôle d'accès autonome. Lecteur de proximité intégré  
Lecteur de proximité avec clavier à code  
Lecteur de proximité étanche  
Prévoir alimentation 12V DC  
Clé d'accès de proximité  
Carte d'accès de proximité

**UCA1000**  
**PRK515**  
**PR515**  
**PRKey**  
**PRCard2**

## PRASTEL



### AUTONOME

contrôle d'accès anti-vandalisme à clavier rétro-éclairé (bleu)  
IP65 2 relais câble 1 m 500 utilisateurs  
Lecteur de proximité miniaturisé qui actionne un relais (solid state) après reconnaissance d'un tag ou d'une carte de proximité précédemment enregistrée

Badge de proximité, portée 6 cm  
CLAVIER  
LECTEUR  
CARTE  
ALIM  
Support batterie 7 Ah  
Batterie 7 Ah

**EASYBKA**  
**EASYMINI**  
**MBPRO**  
**AR2B**  
**BH7**  
**STD 8**



EASY200



M1000



M2000

Centrale 1 porte  
Centrale modulaire 1 porte  
Centrale modulaire 2 portes  
Centrale 2 portes dans boîtier métal  
Centrale 4 portes dans boîtier métal  
Logiciel MT4000 - MT10000  
Logiciel MT15000 - 10 portes  
Logiciel MT15000 - 40 portes  
Logiciel MT15000 - 140 portes  
Convertisseur  
Lecteur de badges  
Clavier à code anti vand wiegand  
Badge CARTE  
Tag porte clé  
Alimentation 12V  
Support de batterie  
Batterie 7 AH  
Centrale 15 000 utilis, 2 lecteurs, IP  
Dans boîtier métal avec alim 3A  
Extension centrale 4 lecteurs  
Dans boîtier métal avec alim 3A  
Interface réseau internet  
Modem analogique 56k  
Récepteur radio wiegand

**EASY200**  
**M1000E**  
**M2000PE**  
**MT4000/2 M**  
**MT10000/4 M**  
**SWAMIGO2**  
**SWAMIGO3 10**  
**SWAMIGO3 40**  
**SWAMIGO3 140**  
**INT485USB**  
**MPROXMINI**  
**EASYBKW**  
**MBPRO**  
**MTAG**  
**AR2B**  
**BH7**  
**STD 8**  
**MT15000/2-M**

**MT15000/EXT4M**

**Intethernet**  
**MDM20**  
**MRRE**

lecteur de prox 7 mètres  
Badge carte UHF 7 mètres

**MEGPROX7**  
**TELETAG**



**CONTRÔLE D'ACCES**



**Serrure intelligente Autonome**

- alimentation par 4 piles type LR6.
- autonomie 2 ans (15 manœuvre par jour)
- température ambiante : - 20°C à 50°C
- électronique tropicalisée
- Rapatriement des évènements par carte programmable



**LECTEUR DE BADGE**

Serrure intelligente mifaire alu satin à badge **CLA930SS**

Lecteur extérieur 12v ( prévoir une casquette) **CLAHERRF7**



**PACK INFORMATIQUE**

Logiciel HOTEL + encodeur **CLAHMF9 + CLASOFT**



**MISE EN SERVICE SUR LE 69**

Formation, initialisation, mise en route

**CARTES MAGNETIQUES**

Carte data registre **CLADRMF6**  
 Badge carte mifaire **CLAMFCARD**  
 TAG mifaire **IZYKFX2000**  
 Piles LR6 **LR6**

**DENY FONTAINE**



**OPTIMAL LOCK**  
Autonome ou informatisé

**Cylindre OPTIMAL LOCK – 1 CA / 1 Bouton**

- Cylindre optimal lock – 1 bouton – 30/30 **74350E**
- Cylindre optimal lock – 1 bouton – 30/40 **74352E**
- Cylindre optimal lock – 1 bouton – 30/50 **74354E**
- Cylindre optimal lock – 1 bouton – 35/35 **74356E**
- Cylindre optimal lock – 1 bouton – 35/45 **74358E**
- Cylindre optimal lock – 1 bouton – 40/30 **74360E**
- Cylindre optimal lock – 1 bouton – 40/40 **74362E**

**TAG**

- Tag porte clé (pour intégration d'une clé) **71100E**
- Tag porte clé standard **71101E**
- Porte clé (goutte d'eau) **51796P**
- Badge format CB **51935P**
- Tag 125 Kh adhésif **51920P**

**OUTILS DIVERS**

- Kit starter optimal lock (outil de montage et carte de programmation) **51933P**
- Pile pour cylindre **51934P**

**INFORMATIQUE**

Pack informatique (logiciel de programmation) **71107E**

**MISE EN SERVICE**

Paramétrage **FORM**

**IZYX**

**CYLINDRE ELECTRONIQUE RFID**

Fonctionnement autonome (sans câblage)

- Installation simple et rapide
- Finition en acier inoxydable **LX100**
- Surveillance de l'état de la pile
- Déverrouillage mécanique de secours **IC2000**
- Jusqu'à 30000 ouvertures ou 3 ans
- Nombre d'utilisateur 80 **KFX2000**

**Cylindre eco**



- 30 x 10
- 30 x 30
- Clé pass
- clé

**CONTRÔLE D'ACCES**

**DENY FONTAINE**

**Serrure en applique réversible motorisée**



- Vérouillage électrique motorisé
- Manœuvre électrique de 4 pènes latéraux
- Passage intensif
- Haut risque sécuritaire

- Serrure électrique motorisée 20415 réversible permettant la manœuvre électrique de 4 pènes latéraux traversants.
- Encombrement étroit 70 mm axe à 35 mm.
- Condamnation des pènes en position sortie ou rentrée.
- Carte électronique de gestion intégrée.
- Pènes tournants en acier inox, Ø 22mm, course de 22mm.
- Alimentation de la serrure sous 12 VDC/2A maxi.

Serrure motorisée 4 points 12V **20415**

Serrure motorisée 2 points 12V **20416**

**CISM - cylindre - serrure - cadenas**

**Cylindre Double entrées**

- Atlas D E **30X30**
- Atlas D E **30X40**
- Atlas D E **30X50**
- Atlas DM E **30X10**
- Atlas DM E **40X10**
- Atlas DM E **50X10**



**Cylindre à bouton**

- Atlas A B **30X30**
- Atlas A B **30X40**
- Atlas A B **30X50**



**Barillet**

Montage à définir **B01-0**

**VERROU**



- V0-1-0
- V0-2-0
- V0-3-0
- V1-1-0
- V1-2-0
- V1-3-0

**CADENAS**



- CADENAS ANSE INOX 8MM HAUTEUR 40 **B/CAD140**
- CADENAS ANSE INOX 8MM HAUTEUR 80 **B/CAD180**
- CADENAS ANSE ACIER CEMENTE 9,5MM **A/CAD001**



**CLE**

- Clé supp ce **Clé**
- Pass**

**Clavier mécanique - Lecteur bio - Lecteur iris**



Clavier à code mécanique **SC 3360**

**Serrure à code mécanique**



LOCKOD **SCM400CS**

EXTEL **WECA 109059**

**Badge carte**



- Badge carte 125 Mhz **IZYICEM10**
- Badge carte 13,56 Mhz **IZYIMMS50**
- Badge carte 125 Mhz + piste magnétique **CLAICMEM10S**
- Badge carte 13,56 Mhz + piste magnétique **IZYICMMS50MS**
- Badge carte 125 + 13,56 + piste magnétique **CLAICMEM10MS50**
- TAG mifaire 13,56 Mhz **IZYKFX2000**





## Barrières infrarouge



### TOWER



### WINNER



### RELLOS



### TRENDY

|               |                                  |          |
|---------------|----------------------------------|----------|
| <b>TOWER</b>  | 1,50 m - (RX TX) 110m            | TW153D   |
|               | 2 m (RX TX) 110 m                | TW204D   |
|               | 1,50 m - (RX ) 110m              | TW153 RX |
|               | 1,50 m - (TX) 110 m              | TW153 TX |
|               | 2 m - (RX) 110 m                 | TW204 RX |
|               | 2 m (TX) 110 m                   | TW204 TX |
|               | Existe en 2,50 m - 3,00 m        |          |
| <b>FOSTER</b> | Alim                             | GARPOW   |
|               | 2 m (RX et TX) 70 m              | FTN204M  |
|               | 2 m - (RX et TX) 110 m           | FTN204D  |
|               | Poteau                           |          |
|               | Etrier poteau                    | FTN SUP  |
|               | Etrier mural                     | FTN WL   |
| <b>WINNER</b> | 2 m (RX et TX) 30 m 6 DR         | WIN 206  |
| <b>TRENDY</b> | 2 m (RX et TX) 5 m 12 DR à piles | TR206    |
| <b>RELLOS</b> | Détecteur rideau 12 m EXT        | SM DB    |
| <b>SMART</b>  | Détecteur rideau 8 m EXT         | RE IR    |

Pour tout autres tailles nous consulter

## DOMOTIQUE Delta - dore



### Comment domotiser ?

Solution évolutive et personnalisable de gestion et contrôle de l'ensemble des services de la maison par télécommande sur écran télévisé. Composée d'un boîtier décodeur, d'une passerelle de communication et d'une télécommande universelle. Pilotage des automatismes de chauffage, volets roulants, éclairage, sécurité et protection, avec visualisation de la consommation. Outil multimédia donnant accès à internet (ADSL), aux chaînes télévisées (TNT). Possibilité de diffuser des messages et conseils de maintenance et d'entretien aux occupants des logements équipés.



|           |                              |         |
|-----------|------------------------------|---------|
| RF 641    | Récepteur 1 canal            | 6351036 |
| RF 651    | Récepteur 2 canaux           | 6351039 |
| TYDOM 141 | Télécommande 4 touches       | 6700005 |
| TYDOM 200 | Télécommande multifonctions  | 6700003 |
| DOMBOX    | Tableau de bord de l'habitat | 6700040 |
| TYXIA 463 | Micromodule Récepteur        | 6351042 |
|           | 3 fils pré- câblés           |         |

Nous consulter

## Alarme RADIO - FILAIRE



### JABLOTRON - radio / filaire

|   |         |
|---|---------|
| Centrale (50 adresses radio)                              | JA-82K  |
| Module radio <b>Option</b>                                | JA-82R  |
| Module 10 entrées filaires                                | JA-82C  |
| Clavier radio avec afficheur + lecteur RFID               | JA-80F  |
| Clavier filaire   | JA-80E  |
| Détecteur infra rouge                                     | JA-80P  |
| Double détecteur (infra et bris de vitre)                 | JA-80PB |
| Détecteur infra port USB , 3 ans ou 100 photos            | JA-84P  |
| Contact ouverture   | JA-80M  |
| Détecteur speciale fenetre encastrable                    | JA-82M  |
| Télécommande  | RC-80   |
| Jeton   | PC-02   |
| Carte prox  | PC-01   |
| Interface de transmission d'images pour camera JA-84P     | JA-80Q  |
| Détecteur infra port USB , 3 ans ou 100 photos            | JA-84P  |
| Détecteur de fumée avec avertisseur sonore alarme ou test | JA-80S  |
| Détecteur de gaz <b>alimenté en 230Vac</b>                | JA-80G  |
| Sirène extérieure   | JA-80A  |
| Thermostat d'ambiance radio à afficheur                   | TP-82   |
| Récepteur radio 2 relais pour gamme 12V                   | UC-82   |
| Récepteur radio 2 relais pour gamme 230V                  | AC-82   |
| Interface câble PC - CENTRALE                             | JA-80T  |
| Transmetteur GSM pour centrale JA-80K                     | JA-80Y  |
| Module d'interphonie                                      | SP-02   |
| Interface wiegand (commande de gâche ou serrure)          | WJ-80   |
| Clavier extérieur   | JA-80H  |
| Lecteur de prox avec interface                            | JA-80N  |
| Transmetteur RTC LAN Ethernet                             | JA-80V  |
| Module voix & messages                                    | JA-80X  |

Alarme radio avec 4 entrées filaires et 50 points radio  
Option 10 entrées filaires en +

## ELKRON RADIO

### Kit - centrale avec transmetteur - détecteur - contact - télécommande



|               |         |
|---------------|---------|
| KIT           | UKCR200 |
| CLAVIER       | UKP200  |
| DETECTEUR     | UIR200  |
| CONTACT       | UDC200  |
| TELECOMMANDE  | URC200  |
| SIRENE EXT    | UHP200  |
| SIRENE INT    | UIS200  |
| DETECTEUR EXT | UEIR200 |



## ALARME INTRUSION FILAIRE



8 zones - 2 secteurs - 3 MES

### LUCKY 8

Simple et efficace

Programmation par DIP SWITCH

centrale 8 zones et clé de programmation :  
clé de proximité pour MES/MHS  
lecteur de clé supplémentaire  
transmetteur téléphonique RTC  
Ir 16 mètres  
rotule pour SPY  
sirène polycarbonate aspect CHROME  
sirène polycarbonate  
Contact de fenêtre magnétique  
Sabot magnétique pour porte basculante

**LUCKY 8**  
**TOUCH**  
**RS**  
**SINTECOM**  
**SPY16**  
**KB**  
**CITY X**  
**CITY**  
**A-R3P**  
**A-SC4P**

### Alarme programmation par le clavier ou PC



Générateur de brouillard

Centrale 32 zones 6 ent- 8 sects  
Centrale 64 zones 8 ents - 8 sects  
Centrale 640 zones 10 ents- 64 sects

Centrale 8 entrées  
Clavier LCD Compact  
clavier rétro-bleu et aspect acier poli  
Clavier LCD évolué  
Clavier LCD évolué audio

Détecteur digital à double PIR  
Détecteur double canal hyperfréquence outspider DT

Carte extension 10 a 20 zones  
Transmetteur téléphonique vocal  
Carte pour contact NO/NF  
Carte pour contact NO/NF  
Sabot alu 4 fils IP55

Lecteur de clé  
Interface pour lecteur RB  
Sirène interieure  
Sirène extérieur  
Sirène extérieur radio

Interface de communication  
Logiciel programmation Xtream 640  
Détecteur infrarouge p filaire  
Interface GSM  
Rotule de fixation  
Barrière hyperfréquence digital  
Barrière hyperfréquence digital  
Barrière hyperfréquence digital

**Foggy**  
**xtream 32**  
**xtream 64**  
**xtream 640**  
**Lucky 8**  
**A300**  
**A300 +**  
**A600**  
**A600+**  
**outspider PA**

**X sat 8**  
**X Sint**  
**MR 4**  
**MR 8**  
**1AE/2202AAF**  
**RD3N**  
**EB 1 SR**  
**CITY B**  
**CITY X**  
**City WS**  
**X link ws**  
**X Win**  
**SPY 16**  
**X GSM**  
**KB**  
**BM - 60 HP**  
**BM - 120 HP**  
**BM - 200 HP**



## Détecteur ZUBLIN

### PRESENCE

|   |       |
|---|-------|
| 360 Présence AP P=( 6m ) - D (14 m)               | 25080 |
| Swiss Garde 360 Présence Mini 8m <b>DIAM 37MM</b> | 25480 |
| Swiss Garde 3100 IR : 14M - 200° et 360 °         | 26450 |
| Télécommande P-IR                                 | 25320 |

### MOUVEMENT

|                                       |       |
|---------------------------------------|-------|
| MZ 5000 seul <b>Contact sec</b>       | 26350 |
| Antenne pour MZ 5000                  | 26800 |
| Pavé de commande pour MZ 5000         | 26370 |
| SeeMe Mini-Veilleuse DEL à piles 3LR6 | 12130 |
| 360 premium AP (20 - 30 m)            | 25050 |
| Infra garde 180 UP blanc              | 3220  |
| Infra garde 200 plus                  | 3160  |
| Cadre saillie                         | 2540  |

### HUBLOT, LAMPES

|                                    |      |
|------------------------------------|------|
| Hublot plafond avec détecteur      | 2735 |
| Hublot plafond                     | 8650 |
| Lampe détectrice murale H = 600 mm | 2731 |
| Co-Tec 360                         | 2489 |
| Post-lanterne blanc                | 2530 |
| Interrupteur crépusculaire         | 7520 |
| Projecteur ext 12 leds Blanc       | 8012 |
| Projecteur ext led 50 w            | 8492 |
| Cerclampe 360 PL                   | 2710 |
| Chrom LED 10 W                     | 8670 |
| Lampe LED encastrée 21 W - 4000K   | 8722 |



Pour tout autres détecteurs - projecteurs - hublots  
Nous consulter

## VIDEO SURVEILLANCE

### CPCAM



La nouvelle caméra AVM602V de CPCAM représente ce qui se fait de mieux en termes de vidéo surveillance à ce jour.

Prevoir KX6 + alim camera

Recevez une alerte directement sur votre SMARTPHONE

DVR 4 voies IVS  
Camera de détection humaine IVS  
Caméra dôme  
Caméra extérieure  
Caméra extérieure speed dôme PTZ 22X  
Caméra ip audio

AVC794  
AVM602V  
AVK522  
AVK563  
AVK584  
AVN80X

### SHARPLINE



DVR 4 VOIES  
DVR 8 VOIES  
DVR 16 VOIES  
Camera étanche IP66 obj 3,6 mm  
Camera J/N obj 4 mm - 15 m - IR  
Camera J/N obj 6 mm - 25 m - IR  
Alimentation  
Alimentation  
Alimentation

DVR42E  
DVR283H/250  
DVR463H/250  
CC760IRE  
CC759IRE  
CC306IRE  
12V 2A  
12V 1,5A  
12V 1A

### BY DEMES

Conforme à l'arrêté du 3 aout 2007

#### Gamme VENUS

DVR 4 VOIES H264  
DVR 4 VOIES H264 RS 485  
DVR 8 VOIES H264 RS485 RJ45  
DVR 16 VOIES H264 RS485 RJ45

VENUS  
VENUS  
VENUS  
VENUS



CTD 221 sans DD  
CTD 222 sans DD  
CTD224 sans DD  
CTD225 sans DD

#### Gamme COLOSO

DVR 4 VOIES H264 RS 485 - HDMI - FULLHD - FULLD1  
DVR 8 VOIES H264 RS485 RJ45 - HDMI - FULLHD - FULLD1  
DVR 16 VOIES H264 RS485 RJ45 - HDMI - FULLHD - FULLD1  
NVR 4 VOIES HDMI - FULLHD - FULLD1  
NVR 8 VOIES HDMI - FULLHD - FULLD1  
NVR 16 VOIES HDMI - FULLHD - FULLD1

SAM 1579  
SAM 1580  
SAM 1581  
SAM 1598  
SAM 1599  
SAM 1600

Kit DVR + 4 DOMES + DD500GO + ALIM

CTD 205

Camera dôme 600L - 30m - IR - obj 2,8 à 10 mm - IP66  
Caméra tubulaire 600L - 40m - IR - obj 28 à 12mm - IP66  
Caméra IP WIFI - 5m - IR -RJ45 - RS485 - Fente carte SD - obj 4,3mm

SAM 1705  
CTD216  
SAM 1349

Disque dur 500 GO ATA 7200 T  
Disque dur 1T O ATA 7200 T  
Disque dur 2T O ATA 7200 T

SAM 1539  
SAM 1540  
SAM 1543

Alim 12V 5A  
Alim 12V 1A

CTD 101  
CTD 98

## ANTENNE

ANTENNE EXT. UHF YAGI 44 ELEMENTS 2169  
Antenne ext UHF, 21-69, sans outil, TNT  
Antenne ext. VHF 7 éléments  
PREAMPLI BLINDE 24V UHF35dB REGLABLE  
PARABOLE 60CM ALU BOITE INDIVIDUELLE  
LNB UNIVERSEL 0.2dB  
COUPLEUR DE MAT F BLINDE TV/SAT  
COUPLEUR/DECOUPLEUR F TV/SAT  
BRAS DEPORT BICHRO DIAM40 DEP450 HT400  
BRAS DEPORT BICHRO DIAM40 DEP250 HT400  
MAT EMBOITABLE GALVA DIAM 40mm HT 1,5 m  
COAX 17dB CLASSA EFF.ECR 90dB PVC B100M

AXTY442169  
TOSCANA 17  
SX 07  
AMP135F  
PARA60ALU1  
LNB402  
CPL2TVSAT  
SWE2NUM  
F814046  
F814025  
F013501  
17VATCLLA90PH1

FIXATION CHEMINEE SIMPLE BICHRO  
Feuillard galvanisé rouleau de 5m  
CONNECTEUR F MALE A VISSER DIAM6,8MM  
PRISE MURALE TV AU FORMAT 45  
PRISE MURALE TV/FM/SAT AU FORMAT 45  
Répartiteur BIS 2250 Mhz - 2 sorties  
Répartiteur BIS 2250 Mhz - 3 sorties  
Répartiteur BIS 2250 Mhz - 4 sorties  
TERMINAL NUMERIQUE TERRESTRE 200 CHAINES  
MINI TESTEUR DE CHAMP SATELLITE  
AMPLIFICATEUR D'INTERIEUR TV/SAT

F054501  
F054602  
RZ 154  
AXI104  
AXI103  
SVE 02 BIS  
SVE 03 BIS  
SVE 04 BIS  
AXTNT200  
RAPIDOSAT  
AM220TVSAT



## ALARME INCENDIE - TECHNIQUE - DESENFUMAGE

Centrale d'alarme type 4 à piles  
Centrale d'alarme TYPE 4 1 boucle  
Centrale d'alarme TYPE 4 2 boucles  
Centrale d'alarme TYPE 4 4 boucles  
Centrale d'alarme TYPE 3 MA  
Centrale d'alarme TYPE3 MA ME (Message enregistré)  
Centrale d'alarme type 2B BAAS 2 zones  
Centrale d'alarme type 2B BAAS 4 zones  
Centrale d'alarme type 2B BAAS 8 zones  
Bloc d'alarme type 2B BAAS SA  
Bloc d'alarme Type 2B BAAS SA-ME (message enregistré)  
Tableau de synthèse - répéteur type 2B  
Centrale d'alarme type 2A (CMSI) 4 zones  
Centrale d'alarme type 2A (CMSI) 8 zones  
Centrale d'alarme type 2A (CMSI) 16 zones  
Centrale d'alarme type 2A (CMSI) 24 zones  
Centrale d'alarme type 2A (CMSI) 32 zones  
Centrale d'alarme type 1 conventionnel (ECS/CMSI) 4 zones  
Centrale d'alarme type 1 conventionnel (ECS/CMSI) 8 zones  
Centrale d'alarme type 1 conventionnel (ECS/CMSI) 16 zones  
Centrale d'alarme type 1 conventionnel (ECS/CMSI) 24 zones  
Centrale d'alarme type 1 conventionnel (ECS/CMSI) 32 zones  
Déclencheur manuel rouge  
Déclencheur manuel jaune  
Déclencheur manuel vert  
Déclencheur manuel blanc  
Déclencheur manuel Vert Double Contact  
Déclencheur manuel étanche R / J / V / B  
Avertisseur  
Décteur de fumée  
Télécommande  
Centrale d'alarme techniques 2 zones  
Centrale d'alarme techniques 4 zones  
Centrale d'alarme techniques 8 zones  
Centrale d'alarme techniques 16 zones  
Centrale d'alarme techniques 32 zones  
Centrale d'alarme techniques 48 zones  
Centrale d'alarme techniques 64 zones

T4-P  
T4-1B  
T4-2B  
T4-4B  
T3-MA  
T3-MAME  
SPB-2  
SPB-4  
SPB-8  
SBS  
SBS-ME  
SBR  
BALI-4  
BALI-8  
BALI-16  
BALI-24  
BALI-32  
BAYA-4  
BAYA-8  
BAYA-16  
BAYA-24  
BAYA-32  
4710 R  
4710 J  
4710 V  
4710 B  
4711 V  
4713  
STILIC  
OX8  
OX8 T  
AT2  
AT4  
AT8  
AT16  
AT32  
AT48  
AT64



## BRASSAGE RESIDENTIEL

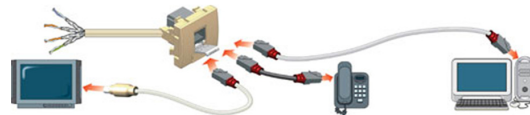

COFFRET 3 PARTIES + EQUIPEMENT DE BASE

AY1000

sur consultation

CABLE GRADE3 4 PAIRES S/FTP 900 MHz LSZH

AY5003

sur consultation

CARTE TELEPHONE FILTERE ADSL 4 VOIES

AY2000

sur consultation

CONNECTEUR RJ45 BLINDE 360° GRADE 3

AY2110

sur consultation

SWITCH TV 6 SORTIES + ALIMENTATION

AY3006

sur consultation

ALIMENTATION EXTERNE POUR SWITCH T

AY3000

sur consultation

REPARTITEUR TV TERRESTRE/SAT 4 SORTIES

AY3104

sur consultation

JEU DE 3 CORDONS TEL + 1 CORDON ADSL

AY4003

sur consultation

JEU DE 4 CORDONS INFORMATIQUES 30 CM

AY4103

sur consultation

CORDONS COAX F/F 40 CM

AY4204

sur consultation

CORDON TV GRADE 3 F/RJ45 40 CM

AY4304

sur consultation

JEU DE 3 CORDONS TEL 1PAIRE + 1ADSL 30CM

AY4030

sur consultation

CORDON INFORMATIQUE RJ45/RJ45 3M

AY4130

sur consultation

CORDONS TV GRADE 3 RJ45/IEC DE 2M

AY4420

sur consultation

PRISE MURALE 45x45 + MOTEUR RJ45 GRADE 3

AY2121

sur consultation

PRISE MURALE 45x45 + MOTEUR RJ45 GRADE 1

AY2122

sur consultation

PRISE MURALE 45x45 + COAX TV/FM/SAT

AY2210

sur consultation

## SONORISATION

METTEZ DE LA MUSIQUE  
DANS VOTRE SALLE DE BAIN ET VOTRE CUISINE



Simple à installer, se branche comme un kit TBT !!

2 HP BLANC, 1 télécommande, 1 antenne, câble de connexion et piles  
Kit musique enc 2 hp blanc, télécommande à mémoires

40305

Sonorisation professionnelle nous consulter

**BLOCS DE SECOURS**



|                   |                 |              |         |             |
|-------------------|-----------------|--------------|---------|-------------|
| STANDART 50 LUM   | 1H              | EVACUATION   | DIANA 6 | LDM 2082 T  |
| SATI 100 LUM      | 1H              | EVACUATION   | DIANA 6 | FDM 6152 X  |
| LOCAUX SOMMEIL    | 45/8 lums 1/5 H | EVAC/HABIT   | DIANA 6 | BDM 2001 X  |
| STANDART 9 LUMS   | 5H              | HABITATION   | DIANA 6 | LDM 3017 T  |
| SATI 9 LUMS       | 5H              | HABITATION   | DIANA 6 | LDM 3017 X  |
| SATI 100 LUMS     | épaisseur 46 mm | EVACUATION   | VENUS   | FVI 6152 X  |
| SATI 475 LUM      | N Permanent     | Anti panique | VENUS   | FVS 1602 X  |
| STANDART 290 LUMS | 1 H Permanent   | Anti panique | ARIAN   | FAS 8352 TP |
| SATI 290 LUMS     | 1 H Permanent   | Anti panique | ARIAN   | FAS 8352 XP |

|                  |                 |            |       |            |
|------------------|-----------------|------------|-------|------------|
| <u>TOUT LEDS</u> | H SATI 70 lumer | EVACUATION | DIANA | LDM 3101 X |
| <u>TOUT LEDS</u> | épaisseur 46 mm | EVACUATION | VENUS | LVI 3101 X |

- GRILLE pour DIANA **AGV- 120 NM**  
 cadre d'encastrement pour plafond blanc pour DIANA **AMD 071**  
 KIT IP65 pour DIANA **APE 065**  
 Accessoire d'encastrement Eclairage sur la tranche **90092**  
 Sortie en bas **APV 619**  
 Sortie à droite **APV 617**  
 Sortie à gauche **APV 616**  
 Sortie en haut **APV 618**  
 Sortie de secours **APV625**  
 Sortie **APV607**  
 Fleche **APV620**  
 Télécommande 300 BLOCS **TMS 300**  
 Télécommande locaux à sommeil **TMB 300**

Lampe portable fixe **LPORT01**

|                   |            |     |
|-------------------|------------|-----|
| BLOCS PHARES SATI | IP42 IK 04 | PGS |
| BLOCS PHARES SATI | IP55 IK 05 | PGE |



**Tarif lampes**

|                       |           |
|-----------------------|-----------|
| Fluo 8W BI            | AK 109    |
| Fluo 6W BI            | AK 107    |
| Fluo compacte 11W 2G7 | AK 1264SE |
| Tube 12V 2W E10       | AB 1720   |
| Sph 3,6 V 1A E10      | AC 3070XE |
| Sph 3,6V 0,250A E10   | AC 3057XE |
| Sph 6V 0,450A BA9S    | AC 3107XE |
| Tube poire 12V 25W    | AE 336    |
| Tube poire 24V 25W    | AE 340    |
| Tube poire 220V 25W   | AE 360    |

**BATTERIES**

|       |      |         |
|-------|------|---------|
| 1,3 A | 12 V | STD 1,3 |
| 2,1A  | 12 V | STD 2,1 |
| 8, A  | 12 V | STD 8   |
| 13, A | 12 V | STD 13  |
| 19, A | 12 V | STD 19  |

**PILES**



|             |         |
|-------------|---------|
| ALCALINE    | LR03    |
| ALCALINE    | LR06    |
| ALCALINE    | 6LR61   |
| ALCALINE    | 3LR12   |
| ALCALINE    | LR14    |
| ALCALINE    | LR20    |
| Pile bouton | CR 1616 |
| Pile bouton | CR 2032 |
| Pile bouton | CR2016  |
| Pile bouton | CR2025  |

Chargeur Intensité de charge 1A  
7,2 ou 14,4 V

**CABLE**

Les 100 mètres

- Dénudage **KX6**  
 Pince à compression **KX8**  
 Connecteur **998002-00**  
 Connecteur bnc - KX6 **999002-00**  
**953205-00**  
**DMSE75S**

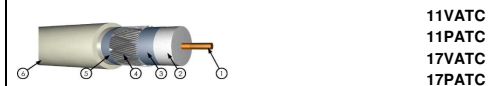

Cable alarme souple **11VATC**  
**11PATC**  
**17VATC**  
**17PATC**

Cable antenne pour récepteur radio **FTP 4P\_G5E**  
**RG58**

Cable coaxial + 230 v

**ONDULEUR**



|         |                |
|---------|----------------|
| 1000 VA |                |
| 1500 VA | nous consulter |

600W , entrée idem, 4 prises sortie IEC 10A  
 L390 X P 125 X H 226, Com USB, logiciel OK

**ECLAIRAGE LED**



|                         |        |                |
|-------------------------|--------|----------------|
| 600 X 600               | 3500K  | Dalle LED 40 w |
| Luminaire étanche 2x36W | 5400 K |                |
| Dwight 2x26W            | 3500K  |                |

Pour tout autres produits nous consulter

PORTAIL BATTANT

Société : \_\_\_\_\_  
 Mr : \_\_\_\_\_  
 Adresse : \_\_\_\_\_  
 \_\_\_\_\_  
 Tel : \_\_\_\_\_  
 Fax : \_\_\_\_\_  
 Email : \_\_\_\_\_

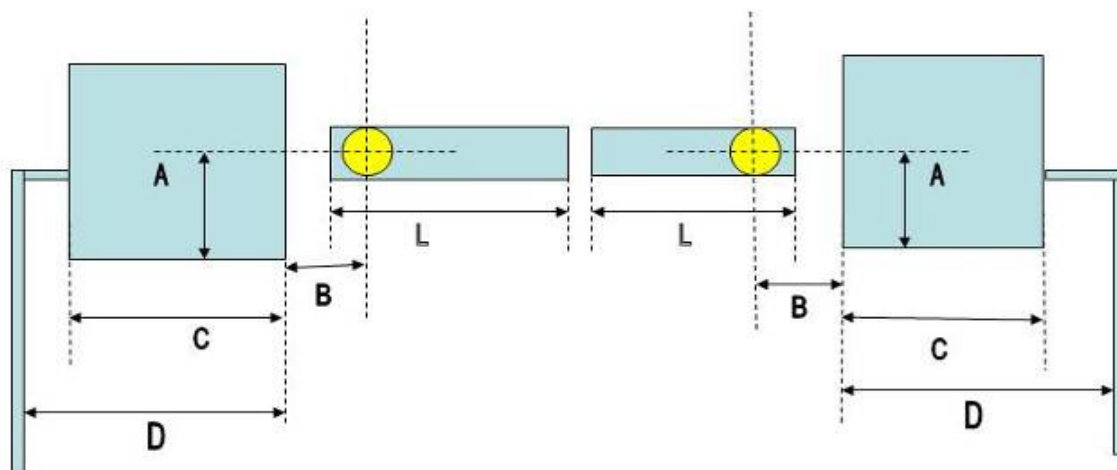

| VANTAIL DE GAUCHE                | VANTAIL DE DROITE                |
|----------------------------------|----------------------------------|
| L en mm .....                    | L en mm .....                    |
| A en mm .....                    | A en mm .....                    |
| B en mm .....                    | B en mm .....                    |
| C en mm .....                    | C en mm .....                    |
| D en mm .....                    | D en mm .....                    |
| Hauteur du vantail en mm .....   | Hauteur du vantail en mm .....   |
| Surface pleine du vantail .....  | Surface pleine du vantail .....  |
| Poids du vantail .....           | Poids du vantail .....           |
| Angle d'ouverture en degré ..... | Angle d'ouverture en degré ..... |

# RELEVÉ D'INFORMATION

## PORTAIL COULISSANT

Société : \_\_\_\_\_  
Mr : \_\_\_\_\_  
Adresse : \_\_\_\_\_  
\_\_\_\_\_

Tel : \_\_\_\_\_  
Fax : \_\_\_\_\_  
Email : \_\_\_\_\_

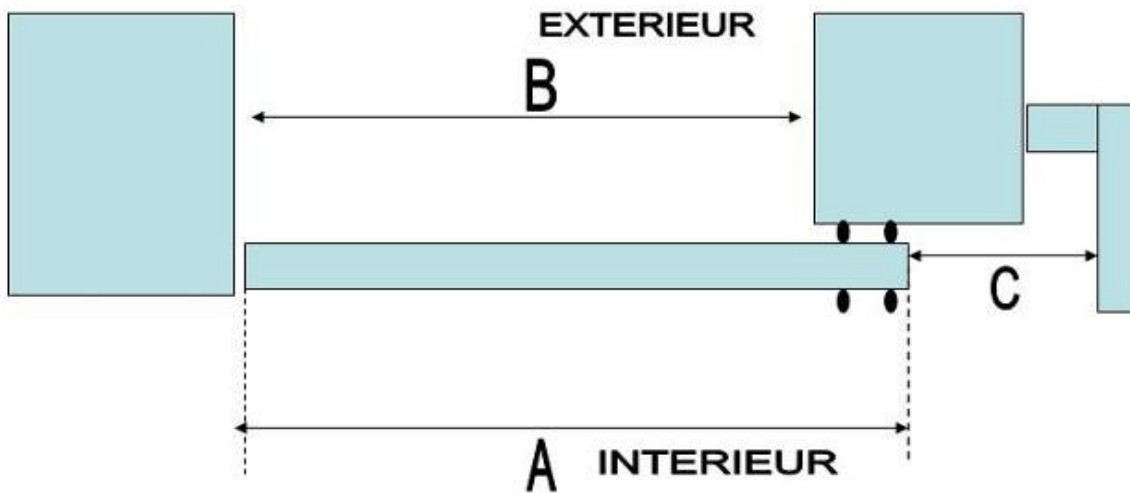

A en mm .....  
B en mm .....  
Hauteur du portail en mm .....  
C distance (portail ouvert) en mm.....  
Poids du portail.....

Société : \_\_\_\_\_  
Mr : \_\_\_\_\_  
Adresse : \_\_\_\_\_  
\_\_\_\_\_   
Tél : \_\_\_\_\_  
Fax : \_\_\_\_\_

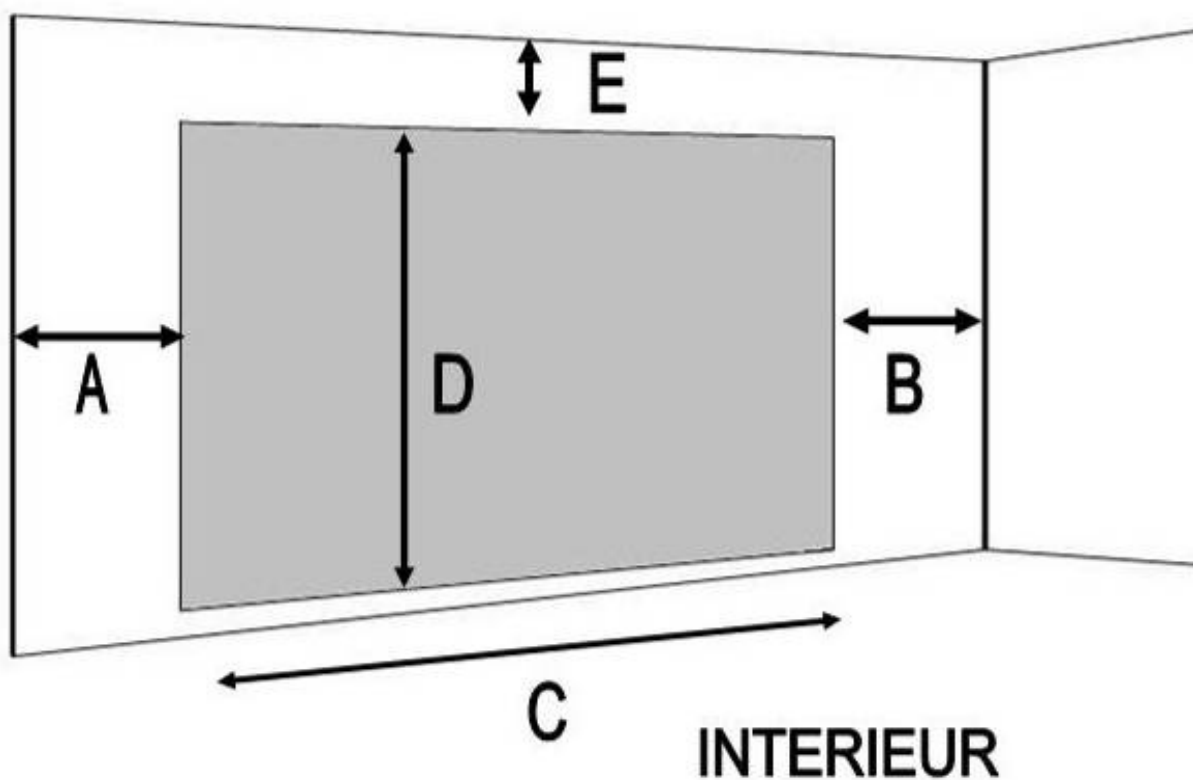

Type de porte : \_\_\_\_\_  
A : \_\_\_\_\_ mm  
B : \_\_\_\_\_ mm  
C : \_\_\_\_\_ mm  
D : \_\_\_\_\_ mm  
E : \_\_\_\_\_ mm

BARRIERE

Société : \_\_\_\_\_  
Mr : \_\_\_\_\_  
Adresse : \_\_\_\_\_  
\_\_\_\_\_   
Tél : \_\_\_\_\_  
Fax : \_\_\_\_\_

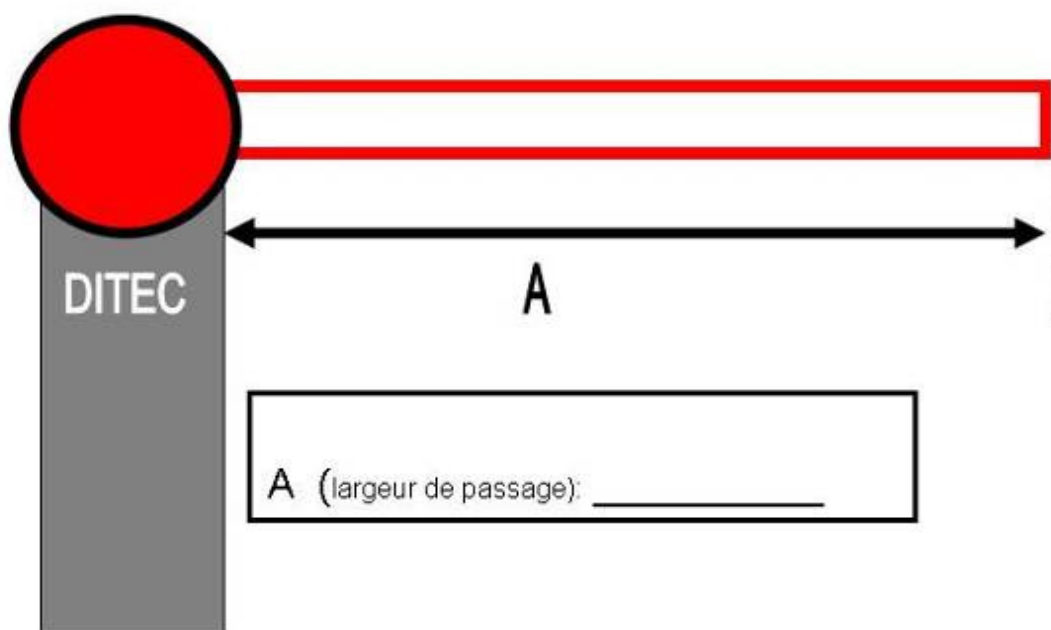

Utilisation : \_\_\_\_\_  
Nombre de cycles / jour : \_\_\_\_\_



**Portail résidentiel battant coulissant**

**Motorisable**

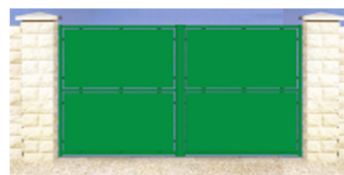
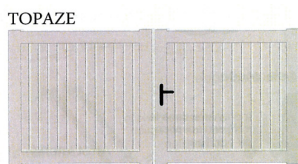

Topaze coulissant L3500 x H1500

**3 820,00 €**

Plus de 100 modèles différents (ALU, FER, PVC, BOIS) Consultez nous

**Portail collectif battant et coulissant**

**Motorisable  
Motorisé**

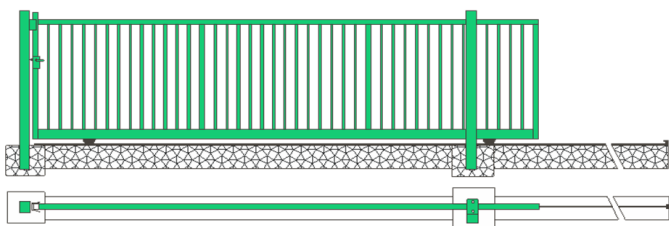

**Nous consulter**

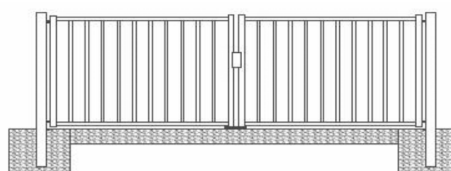

**Portail FERPLAY**

**Porte sectionnelle**

**Rideau métallique**

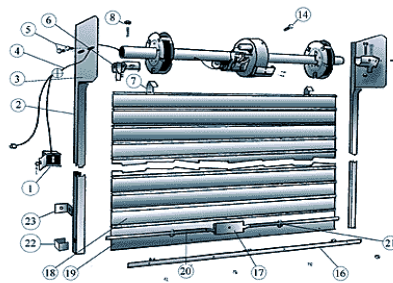

**Porte habitat collectif**

**Porte basculante**



## NOTES



## **CONDITION GENERALE DE VENTE**

### **ART I - PAIEMENTS**

Nos factures sont payables à Lyon, sauf stipulation contraire de notre part et dans les conditions stipulées par le client et de plus accordées par la société CLASS.

### **ART. II - CLAUSE DE RESERVE DE PROPRIETE**

En vertu de la loi n° 80-335 du 12 mai 1980, le transfert de la propriété des marchandises vendues vendues interviendra au jour du paiement intégral et effectif; jusqu'à cette date, l'acheteur assume seul la responsabilité des dommages que ces marchandises pourraient subir ou occasionner pour quelque cause que ce soit.

### **ARTICLE III - DELAI DE LIVRAISON**

Nos délais ne sont donnés qu'à titre indicatif; les retards éventuels ne peuvent donner lieu à aucune demande de dommages intérêts, ni pénalités.

### **ARTICLE IV - TRANFERT DES RISQUES**

Les marchandises voyages au risques et périls du destinataire quel que soit le moyen de transport choisi et nonobstant les dispositions relatives à la clause de propriété.

### **ARTICLE V - RECLAMATIONS**

Il appartient à l'acheteur, en cas d'avaries, d'exercer son recours contre le transporteur suivant les modalités de l'article 105 du code de commerce, de formuler des réserves à la livraison sur le bon de transport, et de confirmer par lettre recommandée dans les 3 jours suivant la livraison. Il appartient à l'acheteur de vérifier dès l'arrivée des marchandises de leur conformité avec sa commande, les réclamations en cas de vices apparents devant être élevées dans les 48 heures par lettre recommandée, passé ce délai, toute réclamation sera considérée comme nulle et non avenue.

### **ARTICLES VI - GARANTIE**

Notre garantie se borne au remplacement pur et simple de la marchandise à condition toutefois qu'elle soit reconnue défectueuse par nous, sans que l'acheteur puisse réclamer d'indemnité pour une cause quelconque.

### **ARTICLE VII - DEFAUT DE PAIEMENT**

Le défaut de paiement à l'échéance fixée entraîne systématiquement :

- La déchéance du terme
- La suspension de toute livraison

L'exigibilité des intérêts de retard au taux légal à compter de l'échéance d'une lettre de change ou d'un billet à ordre ou de la présentation d'un cheque impayé, ou à défaut à compter de la date d'envoi de la mise en demeure recommandée avec accusé de réception

L'exigibilité d'une indemnité de 10 % des sommes restant dues à titre de clause pénale conformément à l'article 1226 du code civil.

### **ARTICLE VIII - ATTRIBUTION DE JURIDICTION**

Pour toute contestation ou litige, le Tribunal de Commerce de Lyon sera seul compétent, nos traites ou acceptation de règlement ne constituent aucune novation, ni dérogation à cette clause attributive de juridiction qui s'appliquera au même en cas d'appel en garantie ou de pluralité de défendeurs.

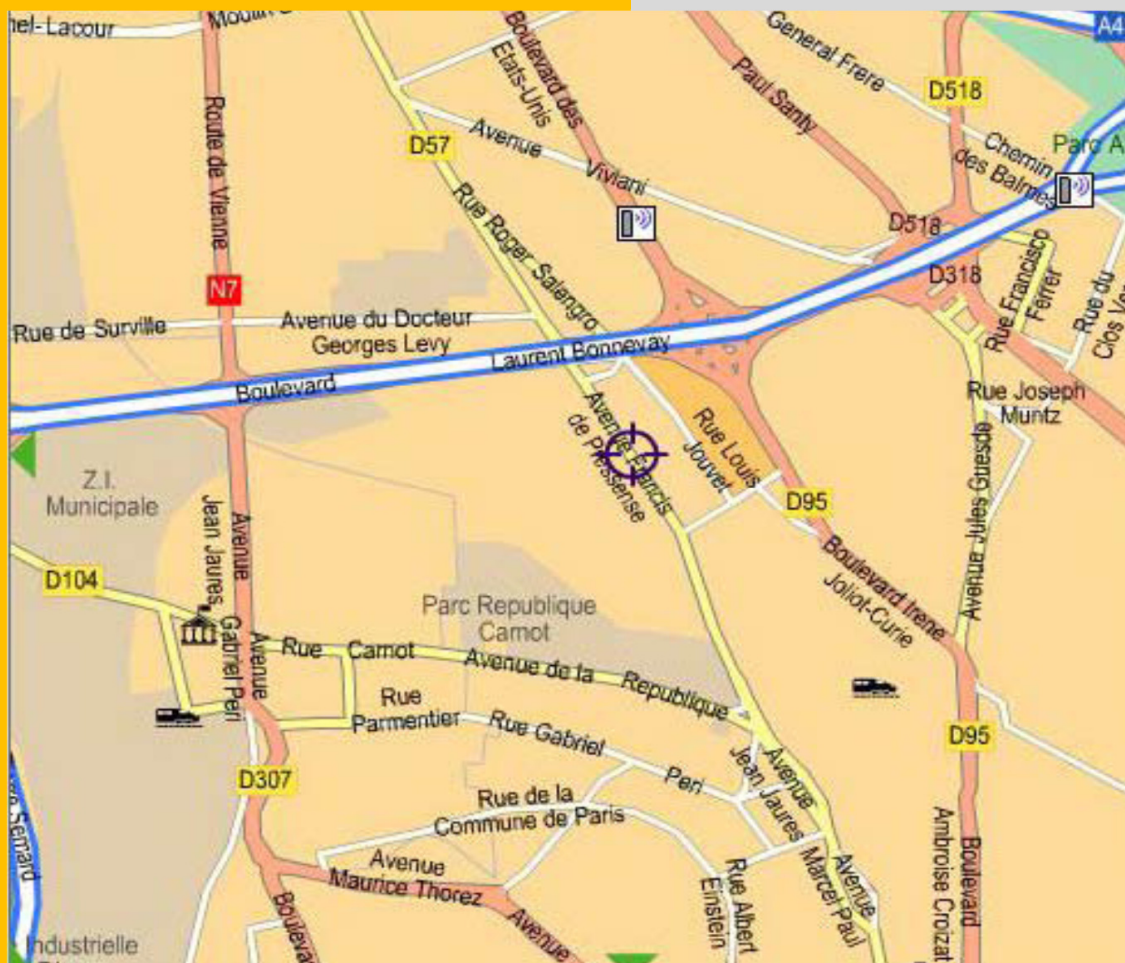

# CLASS

Comptoir Lyonnais Automatismes Sécurité Services  
195 av Francis de Pressensé - 69200 Vénissieux  
EURL au capital de 8000 € - Siret 492 239 058 00018  
RCS LYON / TVA intra : FR50492239058 - APE 4669 A